

PLIEGO DE BASES Y CONDICIONES GENERALES

CAPÍTULO I: DISPOSICIONES GENERALES

ARTICULO 1°: Objeto y aplicación del pliego.

Es objeto del presente pliego regir las Compras de bienes y o Contratación de obras y servicios que realice RADIO Y TELEVISIÓN ARGENTINA SOCIEDAD DEL ESTADO, (en adelante "RTA") las que se ajustarán a las bases de licitación y condiciones de ejecución contractual contenidas en este pliego y las que se completarán en cada caso con el Pliego de Condiciones Particulares para los trabajos, servicio o provisión de bienes que se adquieran.

ARTICULO 2°: Régimen legal: Las contrataciones se regirán por las disposiciones del Reglamento de Contrataciones de RADIO Y TELEVISIÓN ARGENTINA SOCIEDAD DEL ESTADO, sus modificatorias y complementarias. Para aquellos aspectos que no estén contemplados en este Pliego, rigen las disposiciones del Reglamento de RTA S.E.

El mencionado Reglamento se podrá consultar en los sitios de Internet de Radio Nacional:

<http://www.radionacional.com.ar>

y/o Canal 7/TV Pública: <http://www.tvpublica.com.ar/compras/licitacion-publica/>

La simple presentación de ofertas implica por parte del Oferente el pleno conocimiento y aceptación de las condiciones de contratación que rigen el presente llamado a Concurso o Licitación. En caso de controversias o discrepancias entre las normas que rigen esta contratación, se respetará el siguiente orden de prelación: 1) El Reglamento de RTA., 2) el Pliego de Condiciones Particulares, 3) Pliego de Bases y Condiciones Generales, 4) las notas y circulares aclaratorias, 5) el acto emanado de RTA S.E. que dispone la adjudicación, 6) La orden de Compras o Contrato. Para el caso de Obras de Construcción o prestación de Servicios, el **Pliego de Condiciones Particulares** indicará el orden de prelación de los documentos que integran el Anexo Técnico para el caso de discrepancia entre ellos.

Los Oferentes podrán ser personas físicas o jurídicas y organismos del Estado, (siempre que el objeto social o su estatuto así lo permita).

Es facultad de RTA dejar sin efecto el procedimiento de contratación en cualquier momento anterior al perfeccionamiento del contrato, sin lugar a indemnización alguna en favor de los interesados u Oferentes.

ARTICULO 3°: Definición de términos.

En el presente pliego y en la documentación de los contratos que se celebren, se emplean, con el significado que aquí se indica, los siguientes términos:

- 1) Adjudicatario: El Oferente al que se le ha comunicado la adjudicación de una obra, prestación de un servicio a su favor, o compra de bienes hasta la firma del contrato.
- 2) Análisis de Precios: Desarrollo de los componentes de la estructura que forman parte del precio de cada ítem del presupuesto.
- 3) Circular con consulta: Las contestaciones del Licitante a los pedidos de aclaración formuladas con relación a la documentación licitatoria.
- 4) Circular sin consulta: Las aclaraciones de oficio que el Licitante formule con relación a la documentación licitatoria.
- 5) Comisión Asesora de Preadjudicación: Es la que examina todas las propuestas recibidas y elaborará el correspondiente informe de Preadjudicación, el que será notificado a los Oferentes en forma fehaciente.
- 6) Comitente o licitante: RTA S.E. para cualquiera de sus unidades de negocio.
- 7) Contratista o Proveedor: El adjudicatario después que ha firmado el contrato y sus complementos.
- 8) Día/s: Salvo indicación en contrario, se entenderán días corridos.
- 9) Día/s hábil/es: Los que se consideran hábiles para la Administración Pública nacional.
- 10) Dirección de Obra: Quien tiene a su cargo el control de la fiel interpretación de los planos y de la documentación técnica que forma parte del proyecto, y la revisión de los certificados correspondientes a la obra en ejecución.
- 11) Documentación licitatoria: Está constituida por el presente Pliego, el Pliego de Condiciones Particulares, la memoria descriptiva y/o especificaciones técnicas, planos, el presupuesto oficial, y toda otra documentación que se indique en el **Pliego de Condiciones Particulares**.
- 12) Inspección de Obra o Servicio: Quien representa técnicamente al comitente en las actividades de supervisión y vigilancia de los trabajos, con autoridad para actuar en su nombre y facultada para realizar el contralor del contrato.
- 13) Oferta: Conjunto de documentos que define los aspectos formales y económicos de la Propuesta, integrada

PLIEGO DE BASES Y CONDICIONES GENERALES

generalmente por la documentación societaria, oferta económica y compromiso de mantenimiento de la propuesta, presupuestos detallados, definición de productos y/o servicios y en general todo otro documento que guarde relación con aquélla.

14) Representante legal: En una sociedad, el gerente, presidente, director o quien se hubiese previsto en los estatutos. Sera quien se compromete en la presentación de la oferta y en caso de ser adjudicatario, representante ante RTA S. E. comprometiendo a su representada.

15) Representante Técnico: Profesional universitario con incumbencia acorde con las características de la obra, que representa al contratista ante el comitente a todos los efectos técnicos.

16) Subcontratista: La persona física o jurídica con la cual el contratista celebre un contrato para la ejecución de una parte de los trabajos a su cargo.

Todo otro término empleado en la documentación y no mencionado en este artículo tiene el significado dado por el uso y la costumbre.

CAPÍTULO II OFERENTES

ARTICULO 4: Capacidad legal.

Los Oferentes deberán tener capacidad legal para obligarse.

ARTICULO 5: Capacidad técnica y financiera.

La capacidad técnica se establecerá indistintamente: 1) mediante los antecedentes que las empresas registren ante el licitante, 2) por certificados que acrediten que han ejecutado en forma satisfactoria trabajos análogos a los licitados y 3) por cualquier otro medio que el licitante juzgue conducente.

La capacidad financiera resultará de los elementos de juicio que obren en poder del licitante, de los que aporten los mismos Oferentes o de información suministrada por establecimientos bancarios o comerciales de notoria seriedad. El **Pliego de Condiciones Particulares** definirá la capacidad de contratación para cada licitación.

En caso de empresas que se presenten como uniones transitorias, la capacidad para contratar resultará de la suma ponderada de las capacidades individuales de cada una de las empresas.

Asimismo, deberán presentar declaración jurada de obras o servicios en ejecución o en proceso de adjudicación, actualizado y con detalle descriptivo de las obras o servicios que se encuentren ejecutando y/o en proceso de adjudicación, sus montos contractuales, plazos de ejecución y fechas de inicio y finalización de obra o servicio.

ARTÍCULO 6: Inhabilitados para la presentación.

No podrán concurrir como Oferentes:

1. Los agentes y funcionarios del Sector Público y las empresas en las que tuvieren una participación suficiente para formar la voluntad social.
2. Los quebrados, mientras no obtengan su rehabilitación.
3. Toda persona a la que, dentro del término de los cinco (5) años anteriores a la fecha de presentación de la propuesta, se le hubiera rescindido un contrato por su culpa con cualquier organismo del Sector Publico.
4. Toda persona que resulte inhabilitada de acuerdo a regímenes especiales.

ARTICULO 7: Ejecución de Obras o prestación de servicios por Empresas Asociadas.

En el caso en que dos o más empresas se presenten asociadas a la licitación, deberán hacerlo en forma conjunta, mancomunada y solidaria, dando cumplimiento a los requisitos exigidos para las Uniones Transitorias de Empresas (UTE) por la Ley N° 19.550 de Sociedades Comerciales. Una vez presentadas a la licitación, las UTE no podrán modificar su integración, y en caso de ser contratadas no podrán hacerlo hasta el cumplimiento total de las obligaciones emergentes del contrato, salvo expresa autorización del comitente.

La UTE deberá tener por Estatuto una duración superior al tiempo que demande la ejecución del contrato, incluido el plazo de garantía, y los trabajos a realizar deberán encontrarse comprendidos dentro de su giro comercial.

En caso de resultar adjudicataria una U.T.E. deberá acreditar su inscripción en la Inspección General de Justicia, como requisito previo a la firma del contrato. La falta de cumplimiento del requisito determinará la revocación de la adjudicación con la pérdida de la garantía de mantenimiento de la oferta.

PLIEGO DE BASES Y CONDICIONES GENERALES

CAPÍTULO III PROPUESTAS

ARTICULO 8: Lugar de presentación de las propuestas.

Las propuestas se presentarán en el lugar, día y hora que se fijen en Pliego de Condiciones Particulares o en el respectivo llamado a licitación o invitación a cotizar

ARTICULO 9º: Forma, contenido y Presentación de las Propuestas – Aspectos formales

Las propuestas serán presentadas en sobres, cajas o paquetes que las contengan, los cuales deberán encontrarse perfectamente cerrados y solo se admitirán hasta el día y hora fijados en el presente Pliego. Según la modalidad de la contratación, estipulada en el **Pliego de Condiciones Particulares**, se presentará uno o más sobres, según se establezca (Sobre 1 y 2), los que contendrán la documentación que en el citado pliego se defina. En el exterior del o los sobres, cajas o paquetes se especificará:

1. Objeto y número de la licitación.
2. Identificación del Oferente, nombre y CUIT
3. Lugar, fecha y hora de apertura.

Las propuestas deberán estar firmadas y foliadas en cada hoja, por el Oferente y/o representante legal.

Cada propuesta, sin perjuicio de lo que se establezca en el **Pliego de Condiciones Particulares**, deberá estar integrada por:

1. Si se trata de una Persona Física: Datos completos de identificación (nombre y apellidos completos, tipo y número de documento de identidad). El Oferente deberá acompañar junto con la propuesta, una copia certificada por escribano público de su Documento Nacional de Identidad.
2. De tratarse de una Persona Jurídica: Copia del contrato social, estatutos y demás documentos societarios habilitantes, además de toda otra documentación que acredite que el o los signatarios de la propuesta se encuentran legalmente habilitados para formular la oferta, representar y obligar a la sociedad. Todos los documentos deberán estar debidamente certificados por escribano público, y tener plazo de vigencia acorde a los plazos de la licitación.
3. Domicilio real de los Oferentes. El Oferente deberá denunciar su domicilio legal y consignar una dirección de correo electrónico principal y otra secundaria. A todos los efectos legales de la presente contratación el Oferente deberá constituir un domicilio especial en la Ciudad Autónoma de Buenos Aires, salvo que el Pliego de Condiciones Particulares establezca otra alternativa. Todas las comunicaciones de cualquier naturaleza que debieran cursarse podrán dirigirse indistintamente al domicilio al domicilio especial o direcciones de correo electrónico denunciadas y su simple recepción será considerada una notificación válida. Asimismo, serán válidas todas las notificaciones que se realicen en el domicilio especial, aunque de hecho no se encuentre allí presente, bastando como constancia de la notificación la constitución del notificador de RTA S.E. en dicho domicilio. Los Oferentes que no constituyan domicilio especial quedarán notificados por la recepción en su dirección de correo electrónico conforme las constancias de los sistemas informáticos de RTA SE. Asimismo, los pedidos de aclaraciones o subsanación de errores u omisiones subsanables, se realizarán exclusivamente al correo electrónico denunciado.
4. Mediante declaración jurada, los Oferentes se someterán expresamente a la jurisdicción de los Tribunales en lo Civil y Comercial Federal de la Ciudad Autónoma de Buenos Aires, renunciando a cualquier otro fuero o jurisdicción.
5. Constancia de CUIT y constancia de inscripción en el Impuesto a los Ingresos Brutos.
6. Los Oferentes que efectúen ofertas cuyos importes sean iguales o superiores a PESOS CINCUENTA MIL (\$50.000) deberán presentar el Certificado Fiscal para Contratar vigente, expedido por la Administración Federal de Ingresos Públicos (A.F.I.P).
7. Declaración Jurada de Habilidad para Contratar con el Estado Nacional. En todos los casos deberá acompañarse una declaración jurada del Oferente, dejando expresa constancia que no se encuentra incurso en ninguna de las causales de inhabilidad para contratar con el Estado Nacional.
8. Denunciar con carácter de declaración jurada si mantienen o no juicios con el Estado Nacional o sus entidades descentralizadas, individualizando en su caso: carátula, número de expediente, objeto de *litis*, monto reclamado,

PLIEGO DE BASES Y CONDICIONES GENERALES

- fuero, juzgado, secretaría y entidad con la que se litiga.
9. Garantía de mantenimiento de oferta. La misma debe estar constituida según se estipule en el **Pliego de Condiciones Particulares**, pudiendo corresponderse por el CINCO (5%) del precio oficial (IVA incluido), o del monto de la Oferta con IVA incluido, o un valor fijo que se indique en el caso de Contrataciones de Etapa Múltiple.
 10. Aceptación formal de todas las obligaciones y condiciones establecidas en el **Pliego de Bases y Condiciones Generales y Particulares y sus Anexos** para el caso, mediante la firma de los mismos en todas sus hojas por parte del signatario de la propuesta. Esta aceptación comprende también la de todas las eventuales aclaraciones publicadas en los sitios de Internet de Radio Nacional y de la TV Pública a requerimiento de los interesados y/o de oficio.
 11. Toda otra documentación que fuese requerida en el Pliego de Condiciones Particulares.

Las testaduras, enmiendas, raspaduras o interlíneas, si las hubiere, deberán estar debidamente salvadas por el firmante de la oferta.

La oferta económica deberá presentarse según lo solicitado en las condiciones particulares. En el caso de pluralidad de renglones podrá ofertarse por todos o por algunos, pero siempre deberá hacerse por renglón completo.

Si la documentación presentada tuviera defectos formales subsanables, el Oferente será intimado mediante notificación cursada en el domicilio especial o comunicación al correo electrónico declarado, principal o secundario, para subsanarlos dentro del término de dos (2) días hábiles a partir de la fecha de recibida dicha intimación; si no lo hiciera, su oferta será desestimada.

ARTICULO 10°: Consultas y aclaraciones al pliego: Los Oferentes deberán examinar cuidadosamente la documentación que integra el presente llamado a Licitación, ya que la mera presentación de una oferta importa la aceptación incondicional de todas las condiciones establecidas en la misma. Por este motivo, el Oferente renuncia expresamente a alegar desconocimiento, omisión, insuficiencia o divergencia entre los documentos que le han servido de base para la confección de su oferta. RTA S.E entenderá que los Oferentes analizaron los documentos de licitación críticamente, a fin de eventualmente formular los pedidos de aclaración o comentarios del caso.

Los interesados podrán efectuar sus consultas mediante nota formal dirigida al Departamento de Compras pertinente o a la dirección de correo electrónico establecida para tal fin, hasta cinco (5) días hábiles antes de la fecha de apertura.

Las consultas deberán estar suscriptas por responsable de la empresa e identificar expresamente el número de licitación y precisando el objeto de la misma.

En oportunidad de realizar una consulta al pliego, los consultantes que no lo hubieran hecho con anterioridad, deberán suministrar obligatoriamente su nombre o razón social, domicilio, y dirección de correo electrónico en los que serán válidas las comunicaciones que deban cursarse hasta el día de apertura de las ofertas. No se aceptarán consultas telefónicas y no serán contestadas aquéllas que se presenten fuera de término. Las consultas podrán ser remitidas mediante las siguientes vías:

1. Personalmente: en la dirección citada en la caratula del presente Pliego
2. Correo electrónico: dirigido a la dirección electrónica citada en la mencionada caratula

Las aclaraciones serán publicadas en los sitios de Internet de Radio Nacional: <http://www.radionacional.com.ar> , Canal 7/TV Pública: <http://www.tvpublica.com.ar/>. Los licitantes interesados en participar en la licitación son responsables de visitar esta página web para obtener la información relacionada con la licitación y las aclaraciones o enmiendas emitidas. RTA S.E. podrá, si lo juzga conveniente, efectuar aclaraciones de oficio hasta 5 (cinco) días hábiles antes de la fecha de la presentación de las propuestas. Las comunicaciones emitidas serán parte integrante de los documentos de licitación.

ARTICULO 11°: Plazo de mantenimiento de las ofertas:

Los Oferentes se comprometen a mantener sus ofertas por un plazo de TREINTA (30) días corridos, o en su defecto, el que se indique en el **Pliego de Condiciones Particulares**. Si no manifestaran en forma fehaciente su voluntad de no renovar las ofertas, aquellas se considerarán prorrogadas automáticamente por un lapso igual a la inicial, y así sucesivamente.

ARTICULO 12°: Garantía de mantenimiento de las ofertas:

PLIEGO DE BASES Y CONDICIONES GENERALES

Los Oferentes deberán presentar una garantía de mantenimiento de Oferta equivalente al CINCO POR CIENTO (5%) de la oferta con IVA incluido, o del Monto Oficial según se indique en el **Pliego de Condiciones Particulares**. En el caso de procedimientos de Etapa Múltiple, la Garantía de mantenimiento de oferta se adjuntará en el Sobre 1, y a los efectos que esta no debele el importe de la oferta económica (Sobre 2) se integrará la Garantía por un monto fijo que se indicará en el **Pliego de Condiciones Particulares**. En todos los casos esta garantía es exigible para las ofertas que superen los PESOS CINCUENTA MIL (\$ 50.000). Las mismas deberán constituirse en alguna de las siguientes formas:

- Fianza o Aval Bancario.
- Póliza de Seguro de Caución.

La garantía deberá constituirse en la misma moneda de cotización y ser extendida a favor de RADIO Y TELEVISIÓN ARGENTINA SOCIEDAD DEL ESTADO, CUIT 30-71124718-8 y en todos los casos el Oferente asume íntegramente los costos que el medio elegido le genere.

El incumplimiento de la obligación que impone éste artículo, implicará el rechazo de la oferta.

ARTICULO 13º: Vistas y observaciones

Se considera período de vista a los días estipulados en el Pliego de Condiciones Particulares posteriores al acto de apertura. Dentro de dicho plazo serán exhibidas las ofertas a los fines de que todos los Oferentes puedan examinarlas y formular las eventuales observaciones que estimen pertinentes. Cumplido el mismo, se considerará concluido el período de vista y las actuaciones quedarán reservadas para el desarrollo de la etapa de evaluación.

Desde la fecha que finaliza el período de vista, se entenderá por etapa de evaluación de las ofertas, cuyo período va desde el momento en que los actuados son remitidos a la Comisión Asesora de Preadjudicación la que previo estudio y análisis de la documentación, emitirá un dictamen de Preadjudicación en los términos que indica el Reglamento de RTA S.E. La etapa de evaluación de las ofertas es confidencial, por lo cual durante esa etapa no se concederá vista de las actuaciones. Posteriormente a la evaluación de la documentación, se notificará a los Oferentes el resultado de la misma, y se dará vista del procedimiento, y quienes manifiesten disconformidad con la evaluación, podrá actuar según lo indicado en el **ARTICULO 20º: Garantía de impugnación**

Las impugnaciones serán resueltas en el acto de Adjudicación por la autoridad competente. En el supuesto que exista un único Oferente, se podrá prescindir del cumplimiento del término indicado.

CAPITULO IV SISTEMAS Y CLASES DE CONTRATACIÓN

ARTICULO 14º: Modalidades de Adquisición y Contratación

Las contrataciones o modalidades de adquisición se encuadrarán en: a) Compra Directa, b) Concurso de precios, c) Licitación Pública, según corresponda al monto total estimado y en un todo de acuerdo con lo indicado en el Reglamento de Contrataciones de RADIO Y TELEVISIÓN ARGENTINA SOCIEDAD DEL ESTADO.

ARTICULO 15º: Concurso de Precio o Licitación de “etapa única”.

La propuesta completa deberá ser presentada en un sobre único, cerrado, y llevará como únicas leyendas las siguientes: denominación de la Contratación a la cual corresponde la propuesta; número de licitación y de expediente; identificación del Oferente; día y hora fijados para la apertura.

El licitante dará recibo numerado de los sobres entregados hasta el día y la hora fijados para la apertura. Recibido el sobre se le pondrá cargo, indicando fecha y hora.

Las propuestas serán abiertas en acto público, en el lugar, el día y la hora fijados en el llamado a licitación o en el **Pliego de Condiciones Particulares**, ante los funcionarios competentes y los interesados que concurran, y se procederá de la siguiente forma:

- 1) Se verificará que estén reunidas las propuestas recibidas en término.
- 2) Se verificará el correcto estado de los sobres.
- 3) Se abrirán los sobres en el orden de su recepción y se verificará si cada uno de ellos contiene la garantía de mantenimiento de oferta, si correspondiere, y otros elementos especificados en el **Pliego de Condiciones Particulares**. En ningún caso se permitirá introducir modificaciones en las propuestas después de la hora de apertura, ni se excluirán ofertas en este acto a no ser que los sobres que la contengan estén abiertos, rotos o no estén identificados correctamente.
- 4) Se labrará un acta en la que se detallarán las propuestas numeradas por orden de apertura, nombre de los

PLIEGO DE BASES Y CONDICIONES GENERALES

Oferentes, el importe de cada oferta y el monto y la forma de constitución de la garantía.

El acta será leída y suscripta por los funcionarios autorizantes, por quienes hayan formulado observaciones, y por los Oferentes que deseen hacerlo.

ARTICULO 16°: Concurso de precio o Licitación de “Etapa Múltiple”.

Las propuestas estarán inclusas en dos o más sobres cerrados, contenidos en un UNICO sobre o paquete, de acuerdo a lo que se indique en el **Pliego de Condiciones Particulares**. El sobre o paquete llevará en el exterior como únicas leyendas las siguientes: denominación de la Contratación a la cual corresponde la propuesta; número de licitación y de expediente; identificación del Oferentes; día y hora fijados para la apertura, Índice del contenido, (Sobre 1: Garantía de Mantenimiento de Oferta, Antecedentes del Oferente y Oferta Técnica y Sobre 2: Oferta Económica)

El licitante dará recibo numerado de los sobres entregados hasta el día y la hora fijados para la apertura. Recibido el sobre se le pondrá cargo, indicando fecha y hora.

ARTICULO 17°: Apertura de las propuestas en los Concurso de precios o Licitaciones de “Etapa Múltiple”

Cuando la contratación defina la presentación de la oferta económica en sobre separado (Etapa Múltiple), se procederá a realizar una **doble apertura**, realizándose en primer lugar la apertura correspondiente al Sobre o paquete único, procediendo de la siguiente forma:

- 1) Se verificará que estén reunidas las propuestas recibidas en término.
- 2) Se verificará el correcto estado de los sobres únicos.
- 3) Se abrirán los sobres únicos en el orden de su recepción y se verificará si cada uno de ellos contiene los sobres cerrados especificados en el **Pliego de Condiciones Particulares**, para posteriormente proceder a la apertura del SOBRE 1: Antecedentes del Oferente y Oferta Técnica.

Las propuestas serán abiertas en acto público, en el lugar, el día y la hora fijados en el llamado a licitación o en el **Pliego de Condiciones Particulares**, ante los funcionarios competentes y los interesados que concurran.

- 4) Se labrará un acta en la que se detallarán las propuestas numeradas por orden de apertura, nombre de los Oferentes, constitución de la Garantía de Mantenimiento de Oferta por el monto indicado en el **Pliego de Condiciones Particulares** y la documentación aportada si fuera el caso. El acta será leída y suscripta por los funcionarios autorizantes, por quienes hayan formulado observaciones, y por los Oferentes que deseen hacerlo. No podrá rechazarse propuesta alguna en el acto de apertura.

Los Oferentes presentes no podrán tomar vista del contenido las ofertas durante el acto, siendo que la instancia para tal fin se encuentra prevista en el presente Pliego. Desde el mismo momento de la apertura del Sobre Único y durante el procedimiento de evaluación de las ofertas del Sobre 1, el Sobre 2: Oferta Económica, quedara a resguardo del funcionario de RTA interviniente en la apertura.

Posteriormente a la evaluación de la documentación contenida en el Sobre 1, conforme a lo indicado en el **CAPITULO V** se notificará a los Oferentes el resultado de la misma, y se dará vista del procedimiento, y quienes manifiesten disconformidad con la evaluación, podrá actuar según lo indicado en el **ARTÍCULO 20º**: Garantía de impugnación. En la notificación de la evaluación se indicará lugar, día y hora en el que en el cual se realizará la apertura del SOBRE 2 con la oferta económica.

La apertura de los sobres que contengan la oferta económica solo se realizará a las propuestas preseleccionadas, y se labrará acta de todo lo actuado, indicándose nombre de las empresas Oferentes con mención de los montos de las cotizaciones y/o porcentajes de aumento o disminución de la oferta con respecto al presupuesto oficial. En ese mismo acto se devolverán las ofertas económicas (Sobre 2) cerradas, a las empresas que no hubiesen sido seleccionadas. Dicha acta será leída y suscripta por los funcionarios actuantes y los Oferentes que deseen hacerlo. En ningún caso se permitirá introducir modificaciones en las propuestas después de la hora de apertura.

Las ofertas serán giradas a la Comisión Asesora de Preadjudicación a los efectos que esta determine, según los criterios indicados en el **Pliego de Condiciones Particulares**, cual es la oferta que se preadjudica.

PLIEGO DE BASES Y CONDICIONES GENERALES

CAPITULO V

PROCEDIMIENTO DE EVALUACION DE LAS PROPUESTAS Y ADJUDICACIÓN

ARTICULO 18º: Rechazo de las propuestas

Previo estudio, las propuestas serán rechazadas cuando:

1. No se haya constituido la garantía exigida.
2. Se hallen condicionadas o se aparten de las condiciones generales o particulares y/o especificaciones técnicas de los pliegos, o fijen condiciones incompatibles con éstos.
3. Cuando no exista constancia de adquisición o retiro del Pliego, según corresponda, o cuando el mismo no se halle debidamente firmado.
4. Cuando no surja de la presentación efectuada la personería del Oferente
5. Que la presentación estuviere escrita con lápiz.

Salvo lo expresamente indicado en el presente reglamento como causal de rechazo, la Comisión Evaluadora deberá requerir la subsanación de omisiones no sustanciales, así como requerir aclaraciones que permitan arribar correctamente a la Preadjudicación, todo ello sin alterar los principios de igualdad y transparencia.

Para ello se otorgará al Oferente un plazo de dos (2) días hábiles, contados a partir de la recepción de la intimación; si no lo hiciera, se desestimaré la oferta con pérdida de la garantía correspondiente.

ARTICULO 19º: Evaluación de las ofertas y Preadjudicación

19.1 Recibidas las propuestas, en cualquiera de los sistemas previstos en este Pliego, se dará intervención a la Comisión Asesora de Preadjudicación. Luego del análisis formal y técnico de las ofertas se emitirá un informe de Preadjudicación en el cual se propondrá el rechazo de las ofertas que se encuentren incursas en algunas de las causales de rechazo consignadas en el ARTICULO 18º del presente, como así también se explicitará el orden de mérito de las ofertas declaradas válidas. La Preadjudicación recaerá sobre la propuesta que, ajustándose a lo solicitado por el respectivo Pliego de Condiciones Particulares, resulte la más conveniente para los intereses de RTA.

19.2 De modo previo a la Preadjudicación, en los supuestos contemplados en los Artículos 24.13 y 24.15 del Reglamento de Contrataciones, podrá requerirse al Oferente que hubiere presentado la oferta más conveniente que mejore su propuesta en precio a los fines de proceder a una adjudicación más conveniente al interés de RTA, sin que ello genere derecho alguno al resto de los participantes. A los fines del procedimiento precedentemente descrito, el Oferente deberá exteriorizar su voluntad al respecto en un plazo que no excederá de cuarenta y ocho (48) horas a contar de la recepción de la comunicación pertinente. De no hacerlo, se considerará únicamente vigente la propuesta original, que en definitiva resultará objeto de consideración.

19.4 Las bonificaciones en precio y el pago por canje publicitario, se tendrán en cuenta para valorar las ofertas originales, aplicando para su homogeneización, el mecanismo que se explicita a continuación, determinándose en el **Pliego de Condiciones Particulares** el valor del segundo en cada caso.

La Fórmula de cotización será la siguiente:

PO= PE + 5% (Pesos en Canje TV Pública + Pesos en Canje Radio Nacional)

PO: Precio de la Oferta

PE: Oferta en efectivo a cancelar en Pesos (o moneda de cotización)

Pesos en Canje TV Pública: Oferta en Pesos (o moneda de cotización), a cancelar en segundos de publicidad. El valor del segundo se especificará en el Pliego de Condiciones Particulares.

Pesos en Canje Radio Nacional: Oferta en Pesos (o moneda de cotización), a cancelar en segundos de publicidad, considerando las siguientes posibilidades de emisión:

LRA 1 Radio Nacional

FM folclórica

FM Clásica

FM Rock

Emisoras del Interior Grupo 1 (A definir en cada caso en el Pliego de Condiciones Particulares)

PLIEGO DE BASES Y CONDICIONES GENERALES

Emisoras del Interior Grupo 2 (A definir en cada caso en el Pliego de Condiciones Particulares)

El valor del segundo variará en función de la emisora, pudiendo distribuirse el valor a cancelar en canje publicitario entre una o más emisoras. El valor del segundo se indicará en el Pliego de Condiciones Particulares.

En todos los casos el importe ofrecido en canje estará sujeto a las siguientes condiciones:

1. **El valor máximo ofertado en Canje Publicitario** quedará estipulado en el Pliego de Condiciones Particulares, bien como un valor absoluto o un porcentaje de la Oferta Económica.
2. Las empresas que ofrezcan canje deben utilizar sus segundos de la siguiente forma:
 - a. En horarios rotativos.
 - b. No tendrán espacio en eventos especiales.
 - c. Solo se pueden emitir publicidades de las actividades de la empresa que ofrece el canje.
 - d. Deberá prorratear el uso de la cantidad de segundos correspondientes a lo largo de la contratación.

19.5 En caso de similitud de las ofertas en cuanto a precios, calidad y condiciones entre dos o más Oferentes, se les solicitará mejorarlas según los requerimientos de RTA, mediante la presentación en sobre cerrado en un plazo que se le fijará al efecto. Así, cuando entre las ofertas que hubiesen superado la valoración técnica definida en el Pliego de Condiciones Particulares, la diferencia en la cotización económica (precio) entre dos o más ofertas difiera en menos de un 5%, se deberá solicitar que en el término de tres días presenten mejoras en la oferta económica. En el caso en que no se recibieren mejoras, o solo se recibiera alguna, la Comisión Asesora de Preadjudicación elaborará el correspondiente informe de Preadjudicación, recayendo la Preadjudicación en la oferta de menor precio.

19.6 En aquellos casos en que se aplique una fórmula polinómica para la valoración de la oferta (puntaje) que se componga de una valoración técnica y otra económica, se considerara similitud de oferta, cuando la diferencia en el valor numérico de la fórmula difiera en menos de un 5%. En ese caso la Comisión Asesora de Preadjudicación deberá solicitar a los Oferentes que se encuentren en esa situación a realizar mejoras en la oferta, la que podrá ser referente al precio y/o a las calidades de la oferta técnica indistintamente. En el caso en que no se recibieren mejoras, o sí solo se recibiera alguna, en ese caso se recalcular la fórmula y la Comisión Asesora de Preadjudicación elaborará el correspondiente informe de Preadjudicación, recayendo la Preadjudicación en todos los casos en la oferta de mayor puntaje.

19.7 En los casos de procedimientos de **Etapa Única**, la Comisión Asesora de Preadjudicación elaborará el correspondiente informe de Preadjudicación, el que será notificado a los Oferentes en forma fehaciente. El dictamen podrá ser impugnado dentro de los tres (3) días de notificadas las empresas. Durante ese término el expediente se pondrá a disposición de los Oferentes para su vista. Si se hubieran formulado impugnaciones según lo dispuesto en el **ARTÍCULO 20º**: Garantía de impugnación, éstas serán resueltas en el mismo acto que disponga la Adjudicación.

19.8 En los casos de **Etapa Múltiple**, la Comisión Asesora de Preadjudicación realizará en primer lugar la evaluación de los antecedentes técnicos de los Oferentes (Sobre 1), de acuerdo a lo establecido en el **Pliego de Condiciones Particulares**, y emitirá el informe de calificación de las ofertas del Sobre N° 1 y fijará la fecha de apertura del Sobre N° 2. Los Oferentes podrán impugnar el dictamen de evaluación del Sobre N° 1, dentro de los tres (3) días siguientes a la notificación en los términos del **ARTÍCULO 20º**: Garantía de impugnación. Durante ese término el expediente se pondrá a disposición de los Oferentes para su vista, salvo que en el **Pliego de Condiciones Particulares** se indiquen plazos especiales. En todos los casos junto con el escrito que plantea la impugnación y como requisito para su consideración, deberá acompañarse una garantía constituida según se especifica en el presente **PLIEGO (ARTÍCULO 20º**: Garantía de impugnación)

19.9 Dentro del plazo que establezca, y una vez realizada la apertura de las ofertas económicas (Sobre 2) la Comisión Asesora de Preadjudicación deberá emitir su informe de Preadjudicación considerando la puntuación Técnica del Oferente (Sobre N° 1) conjuntamente con su oferta económica, según la fórmula que se establezca en el Pliego de Especificaciones Particulares. Este dictamen deberá notificarse en forma fehaciente a todos los Oferentes, y podrá ser impugnado dentro de los tres (3) días de la notificación, en los términos del **ARTÍCULO 20º**: Garantía de impugnación. Durante ese término el expediente se pondrá a disposición de los Oferentes para su vista. Si se hubieran formulado impugnaciones, éstas serán resueltas en el mismo acto que disponga la adjudicación.

PLIEGO DE BASES Y CONDICIONES GENERALES

ARTICULO 20º: Garantía de Impugnación: Dentro del plazo de TRES (3) días hábiles posteriores a la notificación del informe de pre adjudicación o pre selección, se podrán efectuar impugnaciones al mismo, previa integración de una garantía, por un monto equivalente al TRES POR CIENTO (3%) del valor de la oferta económica presentada, con cualquiera de los instrumentos establecidos en el Artículo 12º del presente Pliego, segundo párrafo del presente pliego. La garantía será por tiempo indeterminado, irrevocable y se perderá de pleno derecho y sin necesidad de trámite alguno en caso que la presentación sea rechazada. En el caso de contrataciones de Etapa Múltiple, el Pliego de Condiciones Particulares determina el monto de la Garantía de Impugnación

ARTICULO 21º: Retiro y devolución de la garantía de mantenimiento de oferta.

El Oferente que retire su oferta durante el plazo de vigencia de ésta, perderá la garantía de mantenimiento de oferta en concepto de indemnización por tal incumplimiento.

La garantía será devuelta de inmediato:

- a) A todos los Oferentes que no resulten preseleccionados, en las licitaciones de etapa múltiple. b) A los que no resulten adjudicatarios.
- c) Al vencimiento del plazo de mantenimiento de la oferta, a aquellos que lo hubieran solicitado en las condiciones previstas en el último párrafo del artículo 22.3.

Con respecto al Oferente que resulte adjudicatario, la devolución o desafectación de la garantía no tendrá lugar hasta que dé cumplimiento satisfactorio a la constitución de la garantía de cumplimiento del contrato en las formas y los plazos previstos en este pliego.

ARTICULO 22º: Adjudicación

22.1 Las impugnaciones que hubiesen tenido lugar serán resueltas en el acto de Adjudicación y no dará derecho a reclamos ni apelaciones. En caso de rechazo de la impugnación, se perderá el reintegro de la garantía del 3%. En caso en que se hiciera lugar a la impugnación presentada se reintegrará la misma.

22.2 Decidida la Adjudicación por la autoridad que corresponda según el tipo y monto de la contratación, se formalizará la contratación correspondiente, mediante la emisión de una Orden de Compra o celebración del instrumento legal que resulte aplicable, en concordancia con las características de la contratación. Los responsables de la firma de Contratos u Órdenes de Compra no darán curso a resoluciones o actuaciones que ordenen gastos infringiendo disposiciones del Reglamento de Contrataciones de RTA.

22.3 Si la Adjudicación no se hubiera resuelto dentro del plazo de mantenimiento de las ofertas, el mismo se prorrogará automáticamente por un plazo idéntico, salvo que el Oferente manifieste por escrito, que, al vencimiento de éste, no prorrogará el mismo, circunstancia que lo excluirá automáticamente del procedimiento licitatorio, procediéndose a la devolución de la garantía de mantenimiento de oferta, previo cumplimiento de los procedimientos de rigor en estos casos. Si antes de resolverse la adjudicación y dentro del plazo de mantenimiento de la oferta o su prórroga, ésta fuese retirada, el Oferente perderá la garantía en beneficio de RTA, sin perjuicio de la aplicación de las penalidades e inicio de las acciones a que hubiere lugar.

22.4 Toda notificación a los Oferentes será sin excepción al domicilio especial y a la dirección de correo electrónico denunciada en su presentación.

22.5 Las cantidades solicitadas podrán ser modificadas en más o en menos, hasta un veinte por ciento (20%) del total licitado. Dicha modificación podrá ser efectuada por las autoridades competentes de RTA, en el mismo acto de adjudicación o con posterioridad, y se realizará sobre los valores originalmente cotizados, sin aceptarse modificación alguna a los mismos.

CAPITULO VII

FIRMA DEL CONTRATO U ORDEN DE COMPRA

ARTICULO 23º.- Firma del contrato u Orden de Compra. En los casos en que el acuerdo se perfeccionará mediante un Contrato u Orden De Compra, el mismo se tendrá por perfeccionado en oportunidad de firmarse el instrumento respectivo, para lo cual se deberá notificar al adjudicatario dentro de los DIEZ (10) días de la fecha de notificación del acto administrativo de adjudicación, que el contrato se encuentra a disposición para su firma por el término de TRES (3) días. Si

PLIEGO DE BASES Y CONDICIONES GENERALES

vencido ese plazo el proveedor no concurriera a suscribir el documento respectivo, la jurisdicción o entidad contratante lo notificará de tal circunstancia por los medios habilitados al efecto. En el caso en que no se perfeccionara el Contrato u Orden de Compa, se ejecutará la Garantía de Cumplimiento de Oferta y se podrá adjudicar al oferente siguiente en orden de mérito.

Para el caso en que vencido el plazo del párrafo anterior no se hubiera efectivizado la notificación al adjudicatario comunicando que el contrato está a disposición para ser suscripto, el adjudicatario podrá desistir de su oferta sin que le sean aplicables ningún tipo de penalidades ni sanciones.

ARTÍCULO 24° Garantías de cumplimiento del contrato:

En los casos que lo requiera, el adjudicatario deberá integrar la **Garantía de Cumplimiento del Contrato** por un valor igual o superior al 5% del monto total del contrato. La garantía será restituida al momento de otorgarse la Recepción Definitiva de la obra o servicio o cualquier otro tipo de contratación que así lo requiera, según se determine en el **Pliego de Condiciones Particulares**.

La garantía deberá presentarse a través de cualquiera de los medios previstos en el Artículo 12, segundo párrafo del presente Pliego General, dentro del término de CINCO (5) días hábiles de notificada la adjudicación.

CAPITULO VIII RECEPCIÓN DE COMPRA O SERVICIO

ARTICULO 25º: Recepción de compra

Cuando el adjudicatario proceda a la entrega de los bienes y/o servicio, si la misma se ajusta en forma, plazo, fecha, lugar y demás especificaciones técnicas establecidas en la documentación que conforma el contrato, se procederá a la recepción definitiva del bien o servicio. La recepción definitiva no libera al adjudicatario de las responsabilidades emergentes de defectos de origen o vicios de fabricación que se adviertan. Con motivo del uso de los elementos entregados, durante un plazo de 90 días contados a partir de la recepción definitiva, salvo que por la índole de la contratación se fijara un término mayor en el **Pliego de Condiciones Particulares**.

En el caso particular de obras, el **Pliego de Condiciones Particulares** definirá la recepción de las obras, las que como norma general se establece en dos instancias, Recepción Provisoria, ad referendum de la autoridad competente cuando se encuentre terminada de acuerdo con el contrato y se hayan cumplido satisfactoriamente las pruebas y procedimientos establecidos en el **Pliego de Condiciones Particulares**, y la Recepción Definitiva, que tendrá lugar Transcurrido el plazo de garantía

ARTICULO 26º: Plazo de garantía.

Salvo indicación de un plazo especial en el **Pliego de Condiciones Particulares**, el plazo de garantía será de doce (12) meses. Durante ese plazo el contratista o proveedor es responsable de las reparaciones requeridas por los defectos o desperfectos provenientes de la mala calidad de los elementos o ejecución deficiente de los trabajos, o vicios ocultos, siempre que ellos no sean consecuencia del uso indebido. También se contempla un plazo de garantía para los bienes y servicios adquiridos, en los términos a que refiera el **Pliego de Condiciones Particulares**

CAPITULO IX CANCELACION DEL PAGO

ARTICULO 27º: Facturación

Las facturas deberán ser presentadas una vez recibida la conformidad de la recepción parcial o definitiva del bien o bienes adquiridos, prestación de un servicio u obra, según lo especificado en **Pliego de Condiciones Particulares**

ARTÍCULO 28º.- Plazo de pago

El plazo para el pago de las facturas será de TREINTA (30) días corridos, salvo que en el **Pliego de Condiciones Particulares** se establezca uno distinto.

PLIEGO DE BASES Y CONDICIONES GENERALES

CAPITULO X DISPOSICIONES VARIAS

ARTICULO 29º: Obligaciones del adjudicatario: El Oferente se compromete en forma irrevocable a mantener indemne a RTA S.E. respecto de cualquier acción de terceros que pudiera surgir de su oferta, de su actuación en el procedimiento de selección y del cumplimiento de la contratación, ya sea por daños causados por sus dependientes, por las cosas dadas en cumplimiento de la oferta, por la violación de derechos intelectuales o por cualquier otra causa, debiendo mantener indemne a RTA S.E. de cualquier eventual reclamo judicial.

En particular son obligaciones del Oferente:

Laborales – Previsionales: La adjudicataria asumirá todas las responsabilidades y obligaciones inherentes y derivadas de la relación laboral con su personal permanente o contratado para la concreción del contrato, con todas sus consecuencias y serán por su exclusiva cuenta todos los actos que ocasione la ejecución del servicio, incluyendo, al solo efecto enunciativo, los salarios, jornales, aportes y contribuciones, indemnizaciones por accidentes de trabajo, muerte, incapacidad total o parcial, despido o cualquier otra que corresponda o que se encuentre establecida actualmente o que se fije en el futuro, sin exclusión alguna y responderá directamente por los actos u omisiones de su personal, de cualquier índole que sea y que causaren perjuicio a la RTA S.E. y/o terceros cualquiera sea su naturaleza.

Seguros: La firma adjudicataria deberá contar con los siguientes seguros a su cargo:

1) Accidentes de Trabajo: Aseguradora de Riesgos del Trabajo, de todo el personal afectado, conforme a lo establecido por las Normas vigentes en materia de Higiene y Seguridad en la construcción – Leyes Nros. 19.587 y 24.557 y su reglamentación aprobada por el Decreto Nº 911/96 y las Resoluciones SRT Nros. 231/96, 51/97, 35/98, 319/99 y 552/01, como así también toda otra norma legal que resulte de aplicación.

2) **Seguro Colectivo de Vida Obligatorio** correspondiente al personal a su cargo y póliza de Accidentes Personales del personal del contratista que no están bajo relación de dependencia que se encuentran afectados a los trabajos, de acuerdo a la legislación vigente.

3) **Responsabilidad Civil**, según lo estipulado en el **Pliego de Condiciones Particulares**.

Prohíbese efectuar contrato por auto seguro, quedando obligado el contratista a contratar los seguros con entidades aseguradoras de primera línea, aprobados por la SUPERINTENDENCIA DE SEGUROS DE LA NACIÓN del MINISTERIO DE ECONOMÍA Y FINANZAS PUBLICAS.

NOTA: Para los casos indicados en 1) y 2) queda expresamente establecido que la póliza deberá contener Cláusula de No Repetición a favor de RTA S.E., cuyo texto se transcribe a continuación:

“(Nombre de Compañía de Seguros) renuncia en forma expresa a iniciar toda acción de repetición o de regreso contra RTA S.E., sus funcionarios y empleados con motivo de las prestaciones dinerarias que se vea obligada a abonar al personal dependiente o ex dependiente de (Nombre de la Contratista), alcanzados por la cobertura de la presente póliza, ya sea por accidentes de trabajo sufridos por el hecho o en ocasión del trabajo o en el trayecto entre el domicilio del trabajador y el lugar de trabajo.”

Confidencialidad El contratista y su personal deberán mantener estricta confidencialidad y reserva sobre datos o información que pudieran obtener sobre operaciones de RTA S.E. y/o sus sistemas de seguridad.

Seguridad y limpieza del lugar de instalación Se deberá tener especial cuidado en el cumplimiento de las normas de seguridad vigentes y en especial el Decreto Nº 911/96 de HIGIENE Y SEGURIDAD EN EL TRABAJO, tanto para el personal propio, transeúntes de paso, como personal de la emisora, como así también toda otra norma legal que resulte de aplicación.

PLIEGO DE BASES Y CONDICIONES GENERALES

Normas y reglamentos Las características del proyecto a realizar, deben adecuarse al tipo de instalaciones y materiales que cumplan con las reglamentaciones y normativa vigente:

- Instituto Argentino de Racionalización de Materiales. IRAM.
- Ley de Higiene y Seguridad en el Trabajo.
- En Caso de Contradicción o más disposiciones se adoptará la más exigente.

CAPITULO XI SANCIONES

ARTICULO 30º: Penalidades

El incumplimiento de las obligaciones contraídas por los Oferentes o adjudicatarios dará lugar a la aplicación de las penalidades que a continuación se indican para cada caso a criterio de RTA

5.1. A los Oferentes:

Por desistimiento parcial o total de la oferta dentro del plazo de su mantenimiento o prórroga, pérdida proporcional o total de la garantía.

5.2. A los adjudicatarios:

5.2.1. Por entrega de los elementos objeto de la Licitación fuera del término contractual o deficiencias en la prestación de un servicio, entrega de mercadería o la realización de una obra, multa por mora de hasta un 1 % diario del valor total de la adjudicación.

5.2.2. Por falta de constitución de la Garantía de Cumplimiento de Contrato o incumplimiento parcial o total del contrato: rescisión del contrato con pérdida proporcional o total de la garantía vigente.

5.2.3. Cuando el contrato consista en la provisión periódica de elementos: multa del 5% sobre el importe de los elementos que dejare de proveer, rescisión del contrato.

5.2.4. El adjudicatario no podrá transferir total o parcialmente la adjudicación ni el contrato a terceros, sin la autorización previa escrita de RTA La violación de esta prohibición dará derecho a Radio y Televisión Argentina S.E para declararlo rescindido de pleno derecho y a reclamar los daños y perjuicios, multas y sanciones administrativas que correspondieren o hubiere lugar, así como la pérdida de la garantía si la hubiere.

5.2.5 Si perjuicio de lo establecido previamente, y como criterio general de aplicación de las sanciones, la Gerencia de Administración y Finanzas, mediante la intervención del encargado del seguimiento de la compra, obra o servicio, seguirá minuciosamente las prestaciones o compras y sus resultados. Por lo tanto, el incumplimiento de las pautas establecidas en los documentos licitatorios o la falta de resultados satisfactorios, darán lugar a la aplicación de las penalidades de acuerdo al siguiente procedimiento:

Por observaciones en la prestación y en el cumplimiento de las condiciones del presente **Pliego de Especificaciones Particulares**, se establecen los siguientes criterios de comunicación y sanciones al Comitente:

1) Observaciones: Todas las observaciones que el Responsable del seguimiento de la compra, obra o servicio realice deberán ser subsanadas de inmediato en forma adecuada, y ser tenidas en consideración a efectos de que no se reiteren.

2) Reclamos: Los reclamos serán formulados por escrito en el libro de Ordenes y Servicios que a tal efecto se establece, o en nota específica que tendrá valor equivalente. Todos los Reclamos deberán obligatoriamente ser recibidos por el Comitente.

3) Multas: La acumulación de DOS (2) Reclamos motivará la aplicación de una multa, de acuerdo al siguiente detalle, la que será implementada mediante descuentos en la facturación del servicio:

a) Primera multa: DOS (2) % de descuento sobre la facturación total.

b) Segunda Multa: CINCO (5) % de descuento sobre la facturación total.

c) Tercera Multa: DIEZ (10) % de descuento sobre la facturación total.

d) Cuarta Multa: VEINTE (20) % de descuento sobre la facturación total.

e) Quinta Multa: Rescisión del Contrato.

PLIEGO DE BASES Y CONDICIONES GENERALES

El Pliego de Especificaciones Particulares podrá incluir sanciones específicas.

En todos los casos el adjudicatario será responsable por la ejecución parcial o total del contrato por un tercero y será a su cargo la diferencia de precios que pudiera resultar. Si el nuevo precio fuera menor, la diferencia quedará a favor de Radio y Televisión Argentina S.A.

Las penalidades antes establecidas no serán de aplicación cuando el incumplimiento de la obligación obedezca a causa de fuerza mayor o caso fortuito debidamente comprobado y aceptado por RTA

Las razones de fuerza mayor o caso fortuito deberán ser puestas en conocimiento a R.T.A. según lo dispone el artículo 20.3 del Reglamento de contrataciones, acompañándose la documentación probatoria de los hechos que se aleguen.

La mora se considerará producida por el simple vencimiento del plazo contractual sin necesidad de interpelación judicial o extrajudicial alguna.

Las multas o cargos que deban efectuarse a los Oferentes o adjudicatarios podrán ser descontados de las facturas emergentes del contrato, de cualquier otra factura que esté al cobro o en trámite, del fondo de reparo, en ese orden y finalmente de la Garantía de Cumplimiento de Contrato.

CAPITULO XII RESCISIÓN DEL CONTRATO

ARTICULO 31º.- Rescisión de común acuerdo. RTA podrá rescindir el contrato de común acuerdo con el proveedor cuando el interés público comprometido al momento de realizar la contratación hubiese variado y el cocontratante prestare su conformidad. Estos casos no darán derecho a indemnización alguna para las partes, sin perjuicio de los efectos cumplidos hasta la extinción del vínculo contractual.

ARTICULO 32º.- Rescisión por culpa del proveedor. Si el cocontratante desistiere en forma expresa del contrato antes del plazo fijado para su cumplimiento, o si vencido el plazo de cumplimiento original del contrato, de su extensión, o vencido el plazo de las intimaciones que hubiera realizado RTA, en todos los casos, sin que los bienes hubiesen sido entregados o prestados los servicios de conformidad, RTA deberá declarar rescindido el contrato sin necesidad de interpelación judicial o extrajudicial y con la pérdida de la garantía de cumplimiento del contrato, sin perjuicio de ser responsable el proveedor por los daños y perjuicios que sufre el RTA con motivo de la celebración de un nuevo contrato con el mismo objeto. La rescisión del contrato y la consiguiente pérdida de la garantía de cumplimiento del contrato podrán ser totales o parciales, afectando en este último caso a la parte no cumplida de aquél.

PLIEGO DE BASES Y CONDICIONES PARTICULARES

Entidad contratante: RTA S.E. Unidad de Negocio RADIO NACIONAL
Domicilio: Maipú 555, CABA
Correo electrónico: licitaciones@radionacional.gov.ar
Teléfono: 011-4808-2500 interno 1643

Tipo de procedimiento: Concurso de Precios	N° 09	Ejercicio:2019
Clase: Etapa Única Nacional		
Modalidad: Sin modalidad		

N° de Expediente: EX-2019-21481506- -APN-RTA#SFM
Objeto: PROVISIÓN Y EJECUCIÓN DEL TENDIDO ELÉCTRICO EN LRA 21 RN SANTIAGO DEL ESTERO
Plazo de entrega: Según artículo 23º del Pliego de Bases y Condiciones Particulares.

EVENTO	LUGAR	PLAZO/HORARIO
CONSULTAS	Se indica en el Pliego.	Hasta cinco (5) días antes de la apertura.
PRESENTACIÓN DE LA OFERTA	Televisión Pública Argentina, sita en Av. Figueroa Alcorta 2977, CABA.	Hasta el día: 24/09/2019 a las 11 hs.
ACTO/S DE APERTURA	Televisión Pública Argentina, sita en Av. Figueroa Alcorta 2977, CABA.	Una hora después del cierre de la entrega de las ofertas. Para el presente acto, rige todo lo determinado por el PLIEGO DE BASES Y CONDICIONES GENERALES (PBCG), ARTICULO 15º: Concurso de precio o Licitación de "etapa única".

Deberá tenerse en cuenta que para acceder al Organismo se le solicitará el correspondiente Documento Nacional de identidad, y deberá preverse la demora que podrá ocasionar dicha circunstancia.
--

PLIEGO DE BASES Y CONDICIONES PARTICULARES

Artículo 1º: RÉGIMEN LEGAL:

La presente contratación se registrará por las disposiciones del Reglamento de Contrataciones aprobado por el Acta de Directorio Nº 1 de fecha 22 de diciembre de 2009 de RADIO Y TELEVISIÓN ARGENTINA SOCIEDAD DEL ESTADO, sus modificatorios y complementarios, según lo establecido en el artículo 2º del mismo.

El mencionado Reglamento se podrá consultar del sitio de Internet de Radio Nacional, <http://www.radionacional.com.ar/>.

Asimismo, se registrará por el Régimen de Compras del Estado Nacional y Concesionarios de Servicios Públicos (Compre Trabajo Argentino), aprobado por Ley Nº 25.551, sus modificatorios y complementarios.

En caso de controversias o discrepancias entre las normas que rigen esta contratación, se respetará el siguiente orden de prelación: 1) El Reglamento de RTA., 2) el Pliego Condiciones Particulares, 3) Pliego de Bases y Condiciones Generales, 4) las notas y circulares aclaratorias, 5) el acto emanado de RTA S.E. que dispone la adjudicación, 6) la orden de Compras o Contrato.

Artículo 2º. OBTENCIÓN DEL PLIEGO:

Los interesados podrán optar entre DOS (2) procedimientos diferentes a fin de obtener el Pliego de Bases y Condiciones:

a. A los efectos de la obtención del Pliego vía internet, se deberá ingresar en la página de Radio Nacional, y el siguiente link: <http://www.radionacional.com.ar/institucional/licitaciones-y-compras/> lo dirigirá a "Compras y licitaciones vigentes". La obtención del Pliego por dicha vía no tendrá costo y la confirmación de la recepción del mensaje de retiro del pliego será enviada a: licitaciones@radionacional.gov.ar, indicando Razón Social o nombre y apellidos completos, los datos del procedimiento de selección de que se trate y una dirección de correo electrónico en la que serán válidas las circulares y demás comunicaciones que deban cursarse hasta el día de apertura de las ofertas. Los interesados que no cumplan con este requisito no podrán presentarse a cotizar utilizando solamente el procedimiento de retiro de pliegos de Internet. No será válido para presentarse a cotizar la descarga del Pliego de otros sitios de Internet.

b. Retirar el Pliego de Bases y Condiciones del DEPARTAMENTO DE LICITACIONES Y COMPRAS de RADIO NACIONAL de RADIO Y TELEVISION ARGENTINA S.E., ubicado en la Televisión Pública Argentina, sita en Av. Figueroa Alcorta 2977, Ciudad Autónoma de Buenos Aires en el horario de 10:00 a 16:00 horas.

Artículo 3º. CÓMPUTO DE PLAZOS:

Todos los plazos en el presente pliego se computarán en días hábiles administrativos, salvo que se disponga expresamente lo contrario.

Artículo 4º. NOTIFICACIONES:

Todas las notificaciones entre la jurisdicción o entidad contratante y los interesados, oferentes, adjudicatarios o cocontratantes se efectuarán al domicilio Especial y a la dirección de correo electrónico denunciada por el oferente en el ANEXO II DECLARACIÓN JURADA.

Artículo 5º. CONSTITUCIÓN DE DOMICILIO ESPECIAL:

El oferente deberá informar el domicilio especial. A todos los efectos legales de la presente contratación deberá constituir domicilio en la Ciudad Autónoma de Buenos Aires. Los oferentes se someterán a la jurisdicción de los Tribunales Federales en lo Civil y Comercial de la Ciudad Autónoma de Buenos Aires, renunciando a cualquier otro fuero o jurisdicción. Todas las comunicaciones oficiales con relación a la presente licitación se cursaran al domicilio especial.

Artículo 6º. CONSULTAS AL PLIEGO DE BASES Y CONDICIONES PARTICULARES:

6.1. Las consultas al Pliego de Bases y Condiciones Particulares deberán efectuarse en el Departamento de Licitaciones y Compras a la siguiente dirección: licitaciones@radionacional.gov.ar

6.2. No se aceptarán consultas telefónicas y no serán contestadas aquellas que se presenten fuera de término.

PLIEGO DE BASES Y CONDICIONES PARTICULARES

6.3. Deberán ser efectuadas hasta el día y hora estipulados en el cronograma de fechas obrante en la carátula del presente Pliego de Bases y Condiciones Particulares.

6.4. Si el Departamento de Licitaciones y Compras considera que la consulta es pertinente y contribuye a una mejor comprensión e interpretación del Pliego en cuestión, se elaborará una circular aclaratoria y comunicará en forma fehaciente, con CUARENTA Y OCHO (48) horas como mínimo de anticipación a la fecha fijada para la presentación de ofertas, a todas las personas que hubiesen retirado, comprado o descargado el pliego y al que hubiere efectuado la consulta si la circular se emitiera como consecuencia de ello e incluirlas como parte integrante del Pliego y difundirlas en el sitio de Internet de RTA/ RADIO NACIONAL.

6.5. La oficina de compras podrá de oficio realizar las aclaraciones que sean pertinentes, debiendo comunicarlas, siguiendo el procedimiento mencionado precedentemente e incluirlas en el Pliego correspondiente.

6.6. En cuanto a las modificaciones del Pliego de Bases y Condiciones Particulares, del mismo modo que las aclaraciones, podrán derivar de consultas de los interesados o efectuarse de oficio por el Organismo contratante, fijándose como límite para su procedencia que no se altere el objeto de la licitación.

6.7. Cuando por la índole de la consulta practicada por un interesado resulte necesario pedir informes o realizar verificaciones técnicas que demanden un plazo superior a CUARENTA Y OCHO (48) horas contadas desde que se presentase la solicitud, el Departamento de Licitaciones y Compras podrá posponer de oficio la fecha de apertura. El cambio de fecha de la apertura de ofertas o la de presentación de las ofertas podrán ser emitidas por el Jefe del Departamento de Licitaciones y Compras y deberán ser difundidas, publicadas y comunicadas por los mismos medios en que hubiera sido difundido, publicado y comunicado el llamado original con VEINTICUATRO (24) horas como mínimo de anticipación a la fecha originaria fijada para la presentación de las ofertas.

6.8. La presentación de la oferta implica que los oferentes han estudiado las especificaciones del pliego y han obtenido informes del trabajo o cualquier otro dato que pudiera incidir en la determinación de los costos de la provisión objeto del presente llamado.

Artículo 7°. REQUISITOS Y PRESENTACIÓN DE LA OFERTA:

7.1. Deberá presentar un Índice con los contenidos y documentación, indicando el número de página. El original deberá estar firmado, en todas y cada una de sus hojas, por el oferente o su representante legal y foliado en cada una de sus hojas.

7.2. Las testaduras, enmiendas, raspaduras o interlíneas, si las hubiere, deberán estar debidamente salvadas por el firmante de la oferta.

7.3. Los sobres, cajas o paquetes que las contengan se deberán presentar perfectamente cerrados consignando en su cubierta la identificación del procedimiento de selección precisándose el lugar, día y hora límite para la presentación de las ofertas y el lugar, día y hora del acto de apertura.

Artículo 8° CONFORMACIÓN Y PRESENTACIÓN DE OFERTAS:

Los oferentes deberán examinar cuidadosamente la documentación que integra el presente llamado a Licitación, ya que la mera presentación de una oferta se tomará como aceptación incondicional de todas las condiciones establecidas en la misma. Por este motivo, el oferente renuncia expresamente a alegar desconocimiento, omisión, insuficiencia o divergencia entre los documentos que le han servido para la confección de su oferta. Radio Nacional – RTA S.E entenderá que el oferente analizó los documentos de licitación críticamente, para ver si contienen alguna ambigüedad, omisión o contradicción, o alguna característica que no sea clara o que parezca discriminatoria o restrictiva, o alguna disposición que contravenga las Normas, a fin de formular los pedidos de aclaración o comentarios del caso, no siendo aceptable reclamo alguno en otro momento del proceso licitatorio.

Por tratarse de un Concurso de Precios de Etapa Única, las ofertas se presentarán según lo determinado en el ARTICULO 15°: Concurso de Precio o Licitación de “etapa única” del Pliego de Bases y Condiciones Generales.

El licitante deberá presentar su oferta en papel, firmada y a su vez, escaneada, en formato digital (CD o Pen drive). Los archivos que se incluyan deberán estar en formato no editable, y no deben exceder los 100 MB.

PLIEGO DE BASES Y CONDICIONES PARTICULARES

La presentación de las ofertas deberá incluir los siguientes elementos, en el orden que se detalla a continuación:

1) **Garantía de Oferta:** Los oferentes deberán presentar junto con su oferta, una garantía de mantenimiento de aquella, equivalente al CINCO POR CIENTO (5%) del monto total de la oferta, exigibles para las ofertas que superen los PESOS CINCUENTA MIL (\$ 50.000). Las garantías podrán constituirse en alguna de las siguientes formas, extendidas a favor de RADIO Y TELEVISIÓN ARGENTINA SOCIEDAD DEL ESTADO, CUIT 30-71124718-8:

- Fianza o Aval Bancario.
- Póliza de Seguro de Caucción.

Las garantías deberán constituirse en la misma moneda de cotización y ser extendidas a favor de RADIO Y TELEVISIÓN ARGENTINA SOCIEDAD DEL ESTADO, CUIT 30-71124718-8.

2) **Constancia de retiro del Pliego de Bases y Condiciones.**

3) **Pliego de Condiciones Generales y Condiciones Particulares** debidamente sellado y firmado en todas y cada una de sus hojas por el titular de la empresa oferente o su representante con las constancias que acrediten su capacidad para obligar a la oferente.

4) **Personería:** En todos los casos los documentos deberán estar debidamente firmado por el Representante Legal de la Empresa, y su firma, certificada por Escribano o Banco. En aquellos casos que la documentación sea firmada por un apoderado, el poder debe estar certificado por Escribano o Banco, así como sus estatutos o Contratos Sociales y/o modificaciones que hubiera. También se deberá adjuntar copia certificada ante Escribano público, de la última Acta de designación de Autoridades vigente e inscripta ante el Órgano de Contralor (DPPJ, IGJ).

5) **El oferente deberá Acreditar una antigüedad mínima de dos (2) años en el rubro.**

6) **Constancia de inscripción en AFIP, Ingresos Brutos y/o Convenio Multilateral.** En caso de que el oferente se encuentre exento en determinados tributos, se deberá adjuntar copia de la documentación que acredite la exención invocada.

7) **Declaración Jurada suscripta por el oferente que indique que no ha sido demandado por el Estado o sus entidades descentralizadas por causas fiscales o contractuales, exigencia que en el caso de UTE, se extiende a todos sus integrantes (al igual que los demás requisitos exigidos en este Pliego).**

8) **Declaración Jurada de Mantenimiento de Oferta, suscripta por el oferente.** Se establece un plazo de mantenimiento de oferta de SESENTA (60) días corridos contados desde la fecha de apertura del presente concurso.

9) **Declaración Jurada constituyendo domicilio especial en la Ciudad Autónoma de Buenos Aires y el correo electrónico, suscripta por el oferente, donde serán válidas todas las comunicaciones que se cursen.**

10) **Antecedentes comerciales:** El oferente deberá acompañar nómina de clientes a los que haya provisto de bienes/servicios similares a los licitados, con especificación del lugar de destino, teléfono, domicilio y nombre de un referente a quien se pueda consultar. La acreditación se podrá realizar con los siguientes documentos:

- 10.1) Facturas en donde se describan los equipos vendidos.
- 10.2) Ordenes de compras.
- 10.3) Cualquier otro documento que acredite fehacientemente, lo que se cotiza.

PLIEGO DE BASES Y CONDICIONES PARTICULARES

- 11) Declaración Jurada de Intereses – Decreto 202/2017.
- 12) El oferente deberá incluir en el precio de cada ítem (ANEXO I, PLANILLA DE COTIZACIÓN), todos los recursos humanos, maquinaria y herramientas, insumos, materiales, costo de fletes, y toda otra erogación, que sea necesaria aplicar para cumplir con los trabajos y con la provisión objeto del presente pliego.
- 13) Se deberá cotizar por renglón completo, todos y cada uno de los ítems incluidos en la PLANILLA DE COTIZACIÓN incorporada en el pliego. Dicha planilla no podrá modificarse ni en el itemizado, ni en el orden de cada ítem, de modo tal que se observe un mismo plano de comparación a la hora de evaluar las ofertas económicas.
- 14) La Planilla de Cotización, Anexo I, con la oferta económica, la que deberá considerar todos los gravámenes que afecten a cada uno de los renglones, aclarando cualquier circunstancia al respecto.
- 15) Canje publicitario: en el caso que la oferta económica incluya un porcentaje en Canje Publicitario según lo estipulado en el **PBCG Artículo 19º**, los valores del segundo para cada Emisora o TV Publica serán los siguientes:
 - TV Publica 150\$/Seg + IVA
 - LRA 1 Radio Nacional 80\$/Seg + IVA
 - FM folclórica 40\$/Seg + IVA
 - FM Clásica 40\$/Seg + IVA
 - FM Rock 40\$/Seg + IVA
 - Emisoras del Interior (Comerciales y LRA 5, 6, 7, 13 y 14) 14\$/Seg + IVA
 - Demás Emisoras del Interior 10\$/Seg + IVA

En virtud de la Resolución AFIP Nº 4164 de fecha 29 de noviembre de 2017, publicada en Boletín Oficial, se podrá verificar en forma directa o a través de la Oficina Nacional de Contrataciones (ONC), la habilidad para contratar de los oferentes. Asimismo, se requiere la presentación del informe de deuda consolidada emitido a través de la página de Afip.

Se desestimarán con causa, las ofertas de aquellas firmas que exhiban reiterados incumplimientos de sus obligaciones conforme los datos obrantes en el Sistema de Información de Proveedores (SIPRO) administrado por la Oficina Nacional de Contrataciones, y/u otros registros similares que posean organismos públicos o instituciones privadas de similares características a aquel; los cuales por su relevancia hubieren generado la ruptura de anteriores contratos por culpa del adjudicatario.

En todos los casos, si la documentación presentada tuviera defectos formales, el oferente será intimado fehacientemente para subsanarlos dentro del término de dos (2) días hábiles a partir de la fecha de recibida dicha intimación; si no lo hiciera, su oferta será desestimada.

RTA S.E. podrá solicitar toda otra documentación que considere necesaria a efectos de realizar una mejor evaluación de las ofertas, en lo referente a los aspectos técnicos y a la calidad de las mismas.

Artículo 9º FORMA Y MONEDA DE COTIZACIÓN:

La presente contratación podrá cotizarse en Pesos de la República Argentina, o en Dólares Estadounidenses, solo en una de ellas, completando la Planilla de Cotización (Anexo I) y Formulario 1 del Anexo II, que se adjunta al presente. No serán aceptables cotizaciones realizadas en monedas distintas de la estipulada.

PLIEGO DE BASES Y CONDICIONES PARTICULARES

Artículo 10° PLAZO DE MANTENIMIENTO DE LAS OFERTAS:

Los oferentes se comprometen a mantener sus ofertas por un plazo de SESENTA (60) días corridos. Si no manifestaran en forma fehaciente su voluntad de no renovar las ofertas, aquellas se considerarán prorrogadas automáticamente por un lapso igual a la inicial, y así sucesivamente.

Artículo 11° RECHAZO DE LAS OFERTAS:

Rige lo indicado en el ARTÍCULO 18°: Rechazo de las propuestas, del PBCG.

Artículo 12° CRITERIO DE EVALUACIÓN Y SELECCIÓN DE OFERTAS:

Rige lo indicado en el ARTÍCULO 19°: Evaluación de las ofertas y Pre adjudicación del PBCG.

Artículo 13° GARANTÍA DE IMPUGNACIÓN:

Rige lo indicado en el ARTÍCULO 20°: Garantía de Impugnación y ARTICULO 21°: Retiro y devolución de la garantía de mantenimiento de oferta del PBCG.

Artículo 14° ADJUDICACIÓN:

Rige lo indicado en el ARTÍCULO 22°.- Adjudicación, del PBCG.

Artículo 15° ORDEN DE COMPRA:

Rige lo indicado en ARTÍCULO 23°.- Firma del contrato u Orden de Compra, del PBCG.

Artículo 16° GARANTÍA DE CUMPLIMIENTO DE CONTRATO y ANTICIPO FINANCIERO:

El adjudicatario deberá integrar la **Garantía de Cumplimiento del Contrato** por un valor igual o superior al 5% del monto total del contrato. La garantía será restituida al momento de otorgarse la Recepción Definitiva prevista en el **Artículo 18°** del presente pliego.

El adjudicatario deberá integrar una **Garantía de Anticipo Financiero** por un monto igual o superior a la suma recibida por este concepto, con una vigencia superior al plazo del presente concurso. La misma será devuelta, por parte de la repartición de RTA SE que corresponda, al momento de certificarse la Recepción Provisoria prevista en el **Artículo 18°**.

Ambas garantías deberán presentarse a través de cualquiera de los medios previstos en el Artículo 8°, punto 1), del presente Pliego de Bases y Condiciones Particulares, dentro del término de CINCO (5) días hábiles de notificada la adjudicación.

Artículo 17° LUGAR DE EJECUCIÓN:

Los trabajos se realizarán en los Estudios de LRA 21 Radio Nacional Santiago del Estero, ubicados en Urquiza 332, Santiago del Estero.

Artículo 18°: RECEPCIÓN PROVISORIA Y DEFINITIVA:

Recepción Provisoria

La recepción provisoria se realizará a la fecha de finalización estipulada en el contrato, o al recibir por parte de la contratista notificación fehaciente de la conclusión de las tareas. En ambos casos RTA S.E. realizará la visita de inspección que corresponda; y de satisfacer se extenderá el certificado que acredite la correcta conclusión de las tareas. En caso contrario, se reunirá el comitente con la contratista y confeccionarán un acta *in situ* con el detalle de los problemas detectados que el contratista deberá resolver dentro del plazo que el representante de RTA S.E. estipule. Una vez cumplido este plazo y tras la recepción del aviso de la finalización de los problemas detectados, RTA S.E. dispondrá de 5 (cinco) días corridos para realizar la verificación y pruebas técnicas; en caso que dicha evaluación

PLIEGO DE BASES Y CONDICIONES PARTICULARES

sea satisfactoria, se procederá a la emisión del Acta de Recepción Provisoria. Toda vez que la obra sea entregada fuera de la fecha de finalización estipulada en el contrato; se aplicarán los punitivos que corresponda por la entrega de obra fuera de término.

La visita de certificación será a cargo de RTA S.E. una vez que la contratista comunique la terminación de las tareas, si la obra contara con la aprobación de finalización, los viajes subsecuentes serán a cargo del adjudicatario –pasajes (aéreo para distancias mayores a 500 km y terrestres hasta destino) y viáticos-

Recepción Definitiva

La recepción definitiva la extenderá RTA S.E. a los 60 (SESENTA) días corridos desde la fecha de emisión del Acta de Recepción Provisora. Si durante el lapso de tiempo que transcurre entre la Recepción Provisoria y la firma del certificado de Recepción Definitiva surgiera una falla en las tareas ejecutadas, la reparación deberá encararse dentro de las 10 (DIEZ) días, a contar de la notificación fehaciente a la contratista.

El incumplimiento del plazo precedentemente estipulado y/o la incapacidad y/o desidia para resolver el problema en cuestión facultará a RTA S.E. a ejecutar la garantía de cumplimiento del contrato o el fondo de reparo retenido.

De no encontrarse inconvenientes y una vez efectuada la recepción definitiva, RTA SE devolverá la garantía de cumplimiento de contrato y la contratista podrá solicitar, de corresponder, la restitución del fondo de reparo retenido.

Artículo 19° CONDICIONES DE PAGO:

a) Se efectuará un anticipo financiero del 30% (TREINTA POR CIENTO) del monto total de la Orden de Compra, el cual se hará efectivo dentro de los VEINTE (20) días contados a partir de la fecha de presentación de la factura, una vez suscripta la respectiva Orden de Compra, previa conformidad de la Gerencia Operativa de Radio Nacional.

b) Se abonará el 60% (SESENTA POR CIENTO) del monto total de la Orden de Compra, dentro de los VEINTE (20) días, contados a partir de la fecha de presentación de la factura, conformada por la Gerencia Operativa de Radio Nacional y emitida la Recepción Provisoria.

c) Se abonará el 10% (DIEZ POR CIENTO) restante, dentro de los VEINTE (20) días, contados a partir de la fecha de presentación de la factura, conformada por la Gerencia Operativa de Radio Nacional y emitida la Recepción Definitiva.

Las facturas serán presentadas ante la Dirección de la Emisora, y se indicará:

1. Número y fecha de la Orden/es de Compra;
2. El concepto a que corresponde la factura que se presenta (anticipo, saldo, etc.)
3. Denominación del Organismo: Radio y Televisión Argentina S. E.
4. C.U.I.T. N° 30-71124718-8 IVA Responsable Inscripto
5. Se deberá adjuntar el remito correspondiente.

Artículo 20° OBLIGACIONES DEL ADJUDICATARIO:

Seguro de Responsabilidad Civil: la firma adjudicada deberá contratar un seguro de responsabilidad civil que cubra eventuales daños a terceros y/o a los bienes del Estado, durante igual lapso, por un valor igual al de la oferta económica. El beneficiario deberá ser Radio y Televisión Argentina S.E CUIT 30-71124718-8.

NOTA: Queda expresamente establecido que las pólizas deberán contener Cláusula de No Repetición a favor de RTA S.E., cuyo texto transcribimos a continuación:

(Nombre de Compañía de Seguros) renuncia en forma expresa a iniciar toda acción de repetición o de regreso contra RTA S.E., sus funcionarios y empleados con motivo de las prestaciones dinerarias que se vea obligada a abonar al personal dependiente o ex dependiente de (Nombre de la Contratista), alcanzados por la cobertura de la presente póliza, ya sea por accidentes de trabajo sufridos por el hecho o en ocasión del trabajo o en el trayecto entre el

PLIEGO DE BASES Y CONDICIONES PARTICULARES

domicilio del trabajador y el lugar de trabajo.

Confidencialidad: El contratista y su personal deberán mantener estricta confidencialidad y reserva sobre datos o información que pudieran obtener sobre operaciones de RTA S.E. y/o sus sistemas de seguridad.

Transferencia del Contrato: El adjudicatario no podrá transferir total o parcialmente la adjudicación ni el contrato a terceros, sin la autorización previa y escrita de RTA S.E. La violación de esta prohibición dará derecho a RTA S.E. para declararlo rescindido de pleno derecho y a reclamar los daños y perjuicios, multas y sanciones administrativas que correspondieren o hubiere lugar.

Artículo 21° PENALIDADES:

Rige lo indicado en el Artículo 30° del PBCG.

Artículo 22° PLAZO DE EJECUCIÓN:

Los trabajos deberán estar finalizados, dentro de los CUARENTA Y CINCO (45) días corridos contados a partir de la firma de la Orden de Compra.

Artículo 23° RESERVAS:

RADIO NACIONAL, se reserva el derecho, en cualquier estado del trámite previo a la adjudicación, a dejar sin efecto esta licitación, no pudiendo los oferentes, en este caso, pretender derecho alguno de adjudicación ni reclamar indemnización o el reintegro de gastos en que hubieren incurrido para la preparación y presentación de sus propuestas.

PLIEGO DE BASES Y CONDICIONES PARTICULARES

ANEXO I
PLANILLA DE COTIZACIÓN

El que suscribe DNI en nombre y representación de la
 Empresa con domicilio legal en la Calle
 Nº..... localidad.....
 Tel/Fax..... e-mail.....
 CUIT y con poder suficiente para obrar en su nombre, según consta en contrato
 poder que acompaña, luego de interiorizarse de las condiciones particulares y técnicas que rigen la presente licitación,
 cotiza los siguientes precios:

REGLÓN Nº	DESCRIPCIÓN	PRECIO TOTAL (IVA Incluido)
1	PROVISIÓN Y EJECUCIÓN DEL TENDIDO ELÉCTRICO EN ESTUDIOS DE LRA 21 RN SANTIAGO DEL ESTERO - Según Anexo Técnico del CP 09/2019	
MONTO TOTAL (IVA INCLUIDO)		

MONTO TOTAL DE LA OFERTA (IVA incluido): (Completar en letras):

.....

PLIEGO DE BASES Y CONDICIONES PARTICULARES

ANEXO II

FORMULARIOS

PLIEGO DE BASES Y CONDICIONES PARTICULARES

FORMULARIO 1

PRESENTACIÓN DE LA OFERTA ECONÓMICA Y PLAZO

Señores
RTA S.E. – Unidad de Negocios Radio Nacional
Presente. -

Ref.: **Concurso de Precios 09/2019**

El que suscribe..... DNI en nombre y representación de la Empresa con domicilio legal en la Calle Nº..... Localidad..... Tel/Fax..... e-mail..... CUIT y con poder suficiente para obrar en su nombre, según consta en contrato poder que acompaña, en calidad de Oferente, después de haber examinado y aceptar en su totalidad las condiciones y Especificaciones Técnicas y demás documentos del Concurso de referencia, proponemos ejecutar la obra/instalación **“PROVISIÓN Y EJECUCIÓN DEL TENDIDO ELÉCTRICO EN LRA 21 RN SANTIAGO DEL ESTERO”**, de acuerdo con el Pliego de Bases y Condiciones que rige el presente concurso y condiciones que se indican en los documentos que constituyen esta oferta, y me comprometo a realizar la obra en un **PLAZO de días** corridos siguientes a la suscripción de la firma de la Orden de Compra, por un **IMPORTE TOTAL** **(IVA incluido)**. *(Indicar importe en números y letras)*

Asimismo, se declara y acepta en todo y en cuanto corresponda, las Leyes, Decretos y Reglamentos y otras disposiciones complementarias pertinentes de la legislación Argentina con relación a la ejecución de obras por empresas contratistas, complementarias a las disposiciones incluidas en el presente documento de invitación a licitar.

Si esta oferta es aceptada, se presentará una Garantía de Cumplimiento de Contrato por un monto no inferior al cinco por ciento (5%) del valor total del Contrato para asegurar su debido cumplimiento, con una vigencia que exceda como mínimo noventa (90) días calendario el plazo de ejecución de obra. Adicionalmente presentaremos una Garantía de Anticipo Financiero por un monto igual o superior a la suma que se recibirá por ese concepto.

Se declara que esta oferta presentada será válida y firme por un período mínimo de Sesenta (60) días corridos a partir de la fecha límite de presentación de ofertas y se conviene que el período será prorrogable en las condiciones estipuladas en el Art. 10º del presente Pliego de Bases y Condiciones Particulares.

Se entiende que **RTA S.E – Radio Nacional** no está obligado a aceptar la oferta más baja ni cualquier otra de las ofertas que reciban, en un todo de acuerdo con lo estipulado en el Reglamento de Contrataciones de RTA.

_____ de _____ de 2019

Firma y aclaración del Representante Legal o Apoderado debidamente autorizado para firmar la oferta en nombre de:

PLIEGO DE BASES Y CONDICIONES PARTICULARES

FORMULARIO 2

MODELO DE DECLARACIÓN JURADA

Señores

RTA S.E. – Unidad de Negocios Radio Nacional

Presente. -

Ref.: Concurso de Precios 09/19

En relación al Concurso de Precios Nº 09/2019 RTA S.E. RN. – PROVISIÓN Y EJECUCIÓN DEL TENDIDO ELÉCTRICO EN LRA 21 RN SANTIAGO DEL ESTERO -, el oferente que suscribe declara bajo juramento lo que sigue:

(a) Que no se encuentra incurso en ninguna de las causales de inhabilidad para contratar con la Administración Pública Nacional y que siempre ha cumplido a satisfacción sus compromisos y obligaciones con el Estado Argentino.

(b) Que por el hecho de presentar su oferta, declara haber leído y someterse plenamente al Pliego de Bases y Condiciones que rige la licitación.

(c) Que constituye domicilio Especial en..... y una dirección de correo electrónico válida..... a los fines de recibir todas las comunicaciones oficiales con relación al presente llamado.

_____ de _____ del 2019

Firma del Representante

Nombre y Título

Sello

PLIEGO DE BASES Y CONDICIONES PARTICULARES

ANEXO III

OBJETO: PROVISIÓN Y EJECUCIÓN DEL TENDIDO ELÉCTRICO EN LRA 21 RN SANTIAGO DEL ESTERO

Requisitos	Cumple		Observaciones / Comentarios
	SI	NO	
OFERTA EN PAPEL Y FORMATO DIGITAL			
GARANTÍA DE OFERTA			
CONSTANCIA DE RETIRO DE PLIEGO			
PLIEGO SELLADO Y FIRMADO EN TODAS SUS HOJAS			
PODER DEL REPRESENTANTE CERTIFICADO			
ESTATUTO / CONTRATO SOCIAL CERTIFICADOS			
ULTIMA ACTA DE DESIGNACIÓN DE AUTORIDADES			
ACREDITA ANTIGÜEDAD			
CONSTANCIA INSCRIPCIÓN AFIP			
CONSTANCIA INSCRIPCIÓN IIBB			
DDJJ NO REGISTRA DEMANDAS			
DDJJ MANTENIMIENTO DE OFERTA			
DDJJ CONSTITUCIÓN DOMICILIO ESPECIAL CABA			
ANTECEDENTES COMERCIALES			
ANEXO I - PLANILLA DE COTIZACIÓN			
ANEXO II - FORMULARIOS 1 Y 2			
DECLARACIÓN JURADA DE INTERESES Decreto 202/2017			

PLIEGO DE BASES Y CONDICIONES PARTICULARES

ANEXO IV

ANEXO TÉCNICO

1. – OBJETO

2. – ALCANCE

3. – NORMAS Y DOCUMENTACION

4. – DESCRIPCION DE LOS TRABAJOS

4.1 – TRABAJOS PRELIMINARES

4.2 – DESMONTAJE ELECTRICO DE CAÑERIAS EXISTENTES

4.3 – CANALIZACIONES ELECTRICAS

4.3.1 – ILUMINACION

4.3.2 – TOMAS

4.4 – TABLEROS ELECTRICOS

4.4.1 – TABLERO SECCIONAL GENERAL

4.4.2 – TABLERO SECCIONAL N°1, N°2, N°3

4.5 – PUESTA A TIERRA

PLIEGO DE BASES Y CONDICIONES PARTICULARES

1.- OBJETO

El objeto de la presente especificación es dar las pautas generales y particulares para el reacondicionamiento de la instalación eléctrica de las oficinas y estudios de LRA 21 Radio Nacional, ubicada en la ciudad de Santiago del Estero.

2. – ALCANCE

Las tareas comprenden la realización de todos los trabajos indicados en esta especificación y planos adjuntos y complementarios, considerando: Dirección Técnica, supervisión, mano de obra especializada, herramientas, materiales y todo lo necesario para ejecutar los trabajos en un todo de acuerdo a las reglas del arte y la documentación contractual.

Forman parte de la provisión todos aquellos elementos y tareas que, aunque no se indiquen expresamente en esta especificación y/o en los planos adjuntos, sean necesarios para el correcto funcionamiento y terminación de las instalaciones.

Cualquier omisión en planos y/o en esta especificación que impida el correcto funcionamiento de la instalación deberá ser notificada por escrito en el momento de la oferta; caso contrario corre por cuenta del proveedor la ejecución de los mismos.

El Comitente deberá verificar la exactitud de los datos suministrados en los planos y pliego y también deberá realizar el relevamiento que crea necesario a fin de obtener los cómputos de su oferta.

La empresa contratista no sólo se limitará a cotizar la provisión de todos los rubros aquí mencionados, sino de todos aquellos que surjan del análisis de la obra y su destino, y que fuesen necesarios para el correcto funcionamiento de la misma.

3. – NORMAS y DOCUMENTACION

Los criterios de diseño estarán en concordancia con las siguientes normas y especificaciones:

AEA

IRAM

IEC

IEE

Especificaciones Técnicas para el traslado y montaje de elementos a proveer según cada Fabricante.

Forma parte de la presente especificación la siguiente documentación:

Instalación eléctrica – Vista de planta – Tomas e Iluminación.

Instalación eléctrica – Esquema unifilar.

Instalación eléctrica – Tablero Seccional general – Topográfico.

Instalación eléctrica – Tablero Seccional N°1 – Topográfico.

Instalación eléctrica – Tablero Seccional N°2 – Topográfico.

Instalación eléctrica – Tablero Seccional N°3 – Topográfico.

Instalación eléctrica – Planilla de carga y demanda.

Instalación eléctrica – Lista de materiales general.

PLIEGO DE BASES Y CONDICIONES PARTICULARES

4. – DESCRIPCION DE LOS TRABAJOS

4.1. – TRABAJOS PRELIMINARES

Previo al inicio de los trabajos la Contratista deberá aislar la zona y realizar un vallado provisorio con cinta de seguridad demarcando los límites del área donde se desarrollarán las tareas a fin de evitar que personal ajeno a la obra ingrese a la misma.

Para las tareas que afecten el normal funcionamiento de la Radio o que se encuentre personal operando se coordinará con el supervisor del lugar y la Dirección de Obra para su realización, verificando los horarios de trabajos y la metodología a utilizar.

4.2. – DESMONTAJE DE CAÑERIAS EXISTENTES

Una vez que se hayan consignado los equipos y se compruebe que toda la instalación está sin energía el proveedor deberá retirar toda canalización eléctrica defectuosa y no admisible para el normal funcionamiento de la instalación (cable canales, tableros, cañerías de PVC, etc.) desconectando y retirando los conductores de las cañerías existentes a desmontar, sin dañar el resto de la instalación restante.

4.3. – CANALIZACIONES ELECTRICAS

La contratista deberá adecuar toda la instalación que se encuentre dentro de las oficinas y estudio de AM de Radio Nacional ya sea, eléctrica, telefónica o de datos. Se montaran nuevas cañerías de A°G° marca Daisa de diámetro mínimo $\frac{3}{4}$ ", fijándose por medio de abrazaderas tipo omega marca Daisa admitiendo uniones y conectores de iguales características según diámetro de cañería a utilizar para todos aquellos tendidos de conductores que no sean embutidos por cañerías en mampostería. Se reemplazaran aquellas conexiones realizadas en cañerías de PVC o cable canal teniendo en cuenta la ubicación de las bocas existentes y según ubicación en planos de referencia. En caso de ser necesario para una mejor acometida a las diferentes bocas se deberá agregar, quitar o cambiar de ubicación cañerías o tomacorrientes.

Con respecto a las canalizaciones de telefonía y datos que deben ser instaladas se deberá utilizar cañería independiente de A°G° marca Daisa de diámetro mínimo $\frac{3}{4}$ ". Ver plano de referencia.

Las canalizaciones embutidas en mampostería del edificio indicadas en planos de referencia son estimativas, ya que no se conoce con certeza el recorrido de las mismas. A través de bocas existentes se reconstruirán todos los cableados indicados.

Las cajas de paso y vinculación de las cañerías embutidas serán de A°G° marca Daisa dimensiones 152x152x100mm., la ubicación está dada según plano de canalizaciones y ubicación actual de cajas de derivación embutidas existentes.

Los cableados de alimentaciones principales se efectuaran con cable de cobre tipo Sintenax de Prysmian (Iram 2178) tendidos en cañerías A°G° a instalar y secciones indicadas en esquema unifilar. Los conductores unipolares tanto de iluminación, tomas y puesta a tierra serán tipo Pirastic Ecoplus de Prysmian con aislación de PVC color celeste para neutro, marrón para fase y verde-amarillo para conductores de puesta tierra, secciones determinadas por diagramas unificables en planos de referencia. Se admitirán empalmes de cables para derivación solo en cajas rectangulares o de paso.

PLIEGO DE BASES Y CONDICIONES PARTICULARES

El recorrido de las cañerías y su interconexión esta expresado en planos de referencia y cualquier modificación serán expresadas al Director de Obra. Los cortes de energía necesarios para la conexión de conductores se efectuarán en horarios y días que no afecten operación normal de las oficinas y la Radio, por lo que la contratista deberá avisar a la inspección de la obra y se verá la factibilidad de dichos trabajos.

4.3.1. – ILUMINACION

La contratista reacondicionara los artefactos de iluminación del comedor de planta, de ser necesario proveerá, instalará y conectara nuevos artefactos de iluminación fluorescente plásticos marca Lumenac Marea IP65 2x36W o similar. La fijación y el montaje de los mismos será sobre el cielo raso altura 3,3mts en misma ubicación que los actuales.

La contratista deberá realizar las nuevas canalizaciones de iluminación para las conexión de los artefactos, se deberá utilizar cañería rígida de A°G° marca Daisa diámetro mínimo 3/4".

La contratista montara artefactos de señalización de salida de emergencia tipo led marca Atomlux modelo 9905I led 220vac/50hz o similar, ubicadas según plano de referencia. Los mismos contarán con chicote de cable tipo TPR 3x1,5 mm² y ficha macho 2P+T 16A y se instalarán bastidores con 2 tomacorrientes monofásico 2x10+T (3 patas planas) para caja rectangular marca Jeluz Verona color blanco o similar para la conexión de los artefactos.

4.3.2. – TOMAS

La contratista proveerá, cambiara y conectara aquellos tomacorrientes del edificio de Radio Nacional que se encuentren en mal estado, además instalarán nuevos tomacorrientes en ubicación determinadas según planos de referencia y reemplazarán aquellos que no cumplan con las especificaciones solicitadas en dichos planos. La contratista deberá realizar las nuevas canalizaciones para las conexiones de los tomacorrientes, se deberá utilizar cañería rígida de A°G° marca Daisa diámetro mínimo 3/4". Se instalarán bastidores con 2 tomacorrientes monofásico 2x10+T (3 patas planas) para caja rectangular marca Jeluz Verona color blanco en bastidores serán montados sobre cajas rectangulares rígidas de A°G° marca Daisa.

4.4. – TABLEROS ELECTRICOS

El alcance del suministro es la construcción y/o provisión de los siguientes equipos en particular:

- 1- **Tablero Seccional General. Cant.: 1**
- 2- **Tablero Seccional N°1. Cant.: 1**
- 3- **Tablero Seccional N°2. Cant.: 1**
- 4- **Tablero Seccional N°3. Cant.: 1**

El proveedor deberá suministrar todos aquellos elementos que, aunque no se indiquen expresamente en esta especificación y sean necesarios para la correcta operación de los equipos, debido a requisitos de funcionamiento o a condiciones particulares indicadas en la presente u otro documento de aplicación.

Será responsabilidad del fabricante la verificación de datos y del diseño de modo tal que su operación sea la adecuada. Para ello deberá requerir en tiempo y forma toda la información que necesite para el cumplimiento lo solicitado.

PLIEGO DE BASES Y CONDICIONES PARTICULARES

La ubicación de dichos tableros esta expresada según planos de referencia y podrá ser modificada según la Dirección de Obra.

La alimentación del Tablero Seccional General será tomada desde el Tablero Principal existente, en las afueras del edificio de la Radio, por lo cual la contratista proveerá un canalización de A°G° tipo Conduit marca Daisa diámetro mínimo 2" con cajas de empalme y accesorios necesario. Por la misma de deberá tender el conductor de alimentación principal de cobre tipo Sintenax de Prysmian (Iram 2178) $3 \times 25 \text{mm}^2 + 1 \times 16 \text{mm}^2$ de sección junto con un conductor de cobre tipo Pirastic EcoPlus de Prysmian con aislación verde - amarillo vaina PVC para puesta a tierra de $1 \times 16 \text{mm}^2$ de sección.

4.4.1. – TABLERO SECCIONAL GENERAL

El gabinete será metálico marca Gabixel, Schneider o marca similar con grado de protección IP65. El color exterior gris RAL 7035 texturizado, bandeja y sub panel. La puerta deberá llevar burlete perimetral de goma 20x4mm el cierre deberá cerradura a falleba con llave para la puerta exterior y cierre pomela en el sub panel. Ver plano topográfico.

Todas las salidas deberán ser identificadas. Los carteles serán de acrílico transparente, letras blancas con fondo negro, altura letra min: 5mm fijadas con tornillos a la chapa las dimensiones de los mismos serán de 35x14mm, o dimensiones según indicadas.

Entradas de cables de potencia y salidas de cables de potencia e iluminación a campo por la parte superior del mismo. En los agujeros para pasaje de conductores en el gabinete se deberán eliminar las rebabas y proteger los bordes con burlete de plástico. Se utilizara cañería rígida y conectores de A°G° marca Daisa para las acometida.

Todas las entradas y salidas descriptas se realizarán desde y hasta borneras. La disposición de las mismas y los espacios disponibles, serán los adecuados para asegurar el correcto ruteo y conexionado de todos los cables, cuya formación y sección se indica es esquema unifilar.

El cableado interno deberá efectuarse con cable unipolar tipo Senflex o similar según sección indicada en esquema unifilar. Todos los conductores se identificaran en sus extremos mediante numeradores tipo Grafoplast o similar.

El equipamiento será marca Siemens o Schneider según planos. Ver diagrama unifilar.

Normas de construcción y ensayos: IEC, IRAM y VDE.

4.4.2. – TABLERO SECCIONAL N°1, N°2, N°3

El gabinete será metálico marca Gabixel, Schneider o marca similar con grado de protección IP65. El color exterior gris RAL 7035 texturizado, bandeja y sub panel. La puerta deberá llevar burlete perimetral de goma 20x4mm el cierre deberá cerradura a falleba con llave para la puerta exterior. Ver plano topográfico.

Los carteles serán de acrílico transparente, letras blancas con fondo negro, altura letra min: 5mm fijadas con tornillos a la chapa las dimensiones de los mismos serán de 35x14mm, o dimensiones según indicadas.

La acometida será por medio de cañería rígida A°G° marca Daisa con sus conectores respectivos según diámetros utilizados.

PLIEGO DE BASES Y CONDICIONES PARTICULARES

El cableado interno deberá efectuarse con cable unipolar tipo Senflex o similar según sección indicada en esquema unifilar. Todos los conductores se identificaran en sus extremos mediante numeradores tipo Grafoplast o similar.

El equipamiento será marca Siemens o Schneider según planos. Ver diagrama unifilar.





Normas de construcción y ensayos: IEC, IRAM y VDE.

4.5. – PUESTA A TIERRA

Toda la instalación contará con una puesta tierra en un todo de acuerdo a normas indicadas precedentemente y de acuerdo a lo indicado en planos de conexión.

El conductor de tierra será tipo Pirastic EcoPlus de Prysmian con aislación verde - amarillo de 2.5mm² de sección salvo indicación contraria. El mismo deberá seguir todo el recorrido de tendido de cañerías, debiéndose conectar todos los tomacorrientes y artefactos de iluminación. El conductor principal de puesta a tierra será tomado de la barra de puesta a tierra de cada uno de los tableros seccionales.

SIMBOLOGÍA:

- G-x  GENERADOR
CARACTERÍSTICAS SEGÚN SE INDICA.
- FX  INTERRUPTOR DIFERENCIAL BIPOLAR/TETRAPOLAR
MERLIN GERIN/SIEMENS ID 30mA, CORRIENTE SEGÚN SE INDICA.
- KX  CONTACTOR TELEMECANIQUE/SIEMENS, BOBINA
DE COMANDO 230Vca, MODELO SEGÚN SE INDICA.
- QX  INTERRUPTOR UNI, BI, TRI, O TETRAPOLAR TERMOMAGNÉTICO
MERLIN GERIN/SIEMENS C60N Ó 5SX1 (Iⁿk=3kA)
CURVA "C", CORRIENTE SEGÚN SE INDICA.
-  MINISECCIONADOR PORTAFUSIBLE ZOLODA UGSK-SI
CON FUSIBLE DE 2A
- ⊗ PILOTO LUMINOSO SCHNEIDER SERIE XB4

TIPO CONDUCTORES:

TIPO	DESCRIPCION
1	CABLE DE COBRE C/DOBLE VAINA DE PVC S/IRAM 2158/2183/2022 CLASE 5 Y 2289 CAT C, AISLACIÓN 0,75KV T/ARRAYÁN SENFLEX O SIMILAR.
2	CABLE DE COBRE C/DOBLE VAINA DE PVC S/IRAM 2178/2022 CLASE 5 Y 2289 CAT C, AISLACIÓN 1,1KV T/PIRELLI SINTENAX O SIMILAR.
3	CABLE DE COBRE C/DOBLE VAINA DE XLPE S/IRAM 2178/2022 CLASE 5 Y 2289 CAT C, AISLACIÓN 1,1KV T/PIRELLI RETENAX O SIMILAR.
4	CABLE DE COBRE C/VAINA DE PVC S/IRAM 2183 Y NBR. PROPAGACIÓN DE INCENDIO S/IRAM 2289 CAT. B Y NBR 6812 (CAT. BWF), FLEXIBILIDAD CLASE 5 S/IRAM 2022, AISLACIÓN 750V, T/PIRELLI PIRASTIC ECOPLUS O SIMILAR.

REFERENCES

DOCUMENT N°	DESCRIPTION
-	TOPOGRAFICO TABLERO SECCIONAL GENERAL
-	TOPOGRAFICO TABLERO SECCIONAL N°1
-	TOPOGRAFICO TABLERO SECCIONAL N°2
-	TOPOGRAFICO TABLERO SECCIONAL N°3

0	APTO CONSTRUCCION	PAV	-	-	10/01/18
REV. N°	DESCRIPTION	BY	CKD	APPV	DATE



LRA 21 - RADIO NACIONAL STGO. DEL ESTERO
INGENIERIA INSTALACION ELECTRICA

ESQUEMA UNIFILAR

Scale : S/N

ALIMENTACION DESDE
TABLERO PRINCIPAL - TP
3x380/220V - 50Hz

GRUPO ELECTROGENO
ENCABINADO C/TABLERO
DE TRANSFERENCIA
MARCA CONDOR
MOD.: ELG 27/50
G-00
25kVA

PW-000
1x(3x25mm² + 1x16mm²)

TSG
TABLERO
SECCIONAL
GENERAL

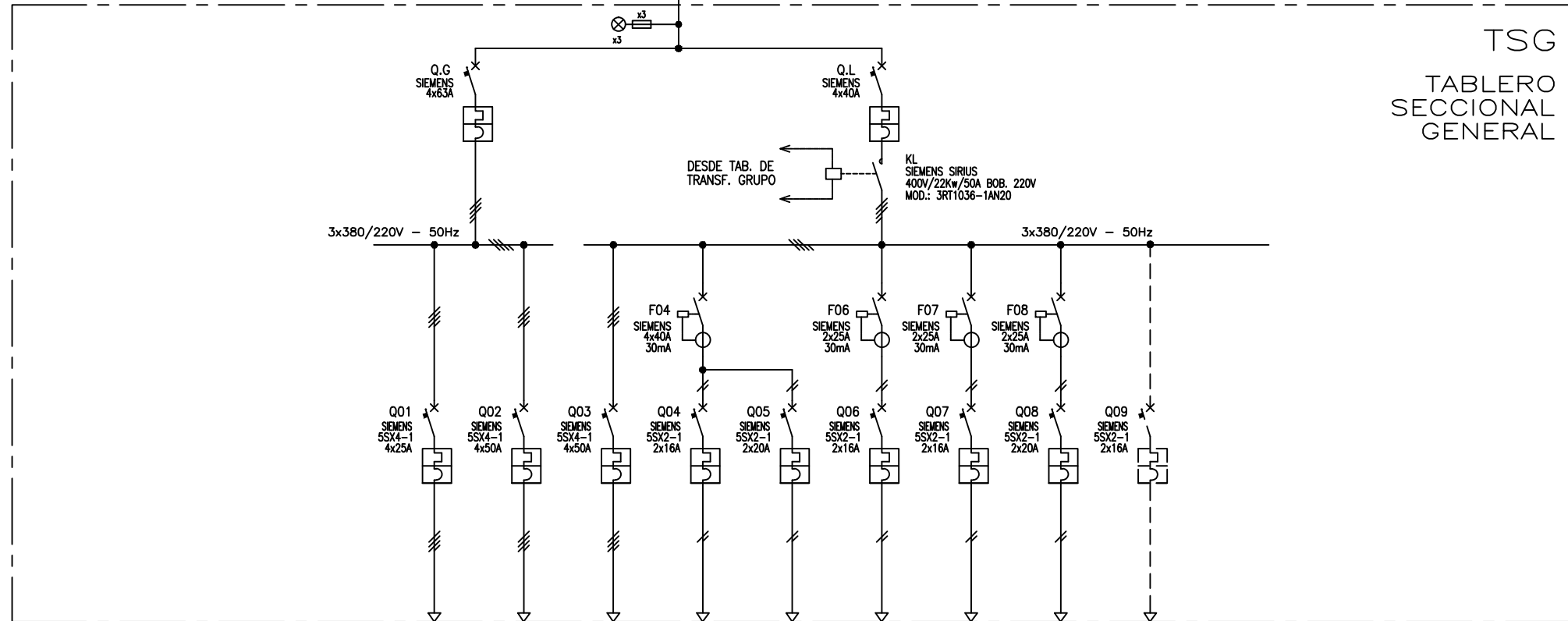

CIRCUITO Nro	C-01	C-02	C-03	C-04	C-05	C-06	C-07	C-08	C-09
FASE	RSTN	RSTN	RSTN	RN	SN	TN	RN	SN	TN
DESTINO	TABLERO SECCIONAL N° 1 ALIM. TRANSMISORES	TABLERO SECCIONAL N° 2 ALIM. CONTROL - ESTUDIO	TABLERO SECCIONAL N° 3 ALIM. OF. ADMINISTRACION	A° A° PROGRAMACION	A° A° OFICINA GENERAL	ALIM. BOMBAS DE AGUA	CIRCUITO ILUMINACION	CIRCUITO TOMAS	RESERVA EQUIPADA
POTENCIA [kW]	--	--	--	--	--	--	--	--	--
I NOMINAL [A]	--	--	--	--	--	--	--	--	--
Inom INTERRUPTOR [A]	4x25	4x50	4x50	2x16	2x20	2x16	2x16	2x20	2x16
Inom CONTACTOR [A]	--	--	--	--	--	--	--	--	--
Inom DIFERENCIAL [A]	--	--	--	--	--	2x25	2x25	2x25	--
CABLE TIPO	2	2	2	4	4	2	4	4	--
SECCION [mm ²]	6	10	10	2,5	4	2,5	2,5	2,5	--
CABLE N°	PW 001	PW 002	PW 003	--	--	--	--	--	--

NOTES
1 SE DEBERA DEJAR PREVISTO LA INSTALACION DE UN CONTACTOR DE POTENCIA DE LINEA, EL CUAL ENTRARÁ EN CONDICIONES DE ALIMENTACION NORMALES. EL MISMO SERÁ COMANDADO DESDE EL TABLERO DE TRANSFERENCIA UBICADO EN GRUPO GENERADOR A INSTALAR DE 25KVA.



LRA 21 - RADIO NACIONAL STGO. DEL ESTERO
INGENIERIA INSTALACION ELECTRICA
ESQUEMA UNIFILAR
TABLERO SECCIONAL GENERAL

REV. N°	DESCRIPTION	BY	CKD	APPV	DATE
0	PARA CONSTRUCCION	PAV	-	-	30/01/18

REFERENCE Scale : S/N

ALIMENTACION DESDE
TABLERO SECCIONAL GENERAL - TSG

TS-03
TABLERO
SECCIONAL N°3
ALIM. OFICINAS ADMINIST.

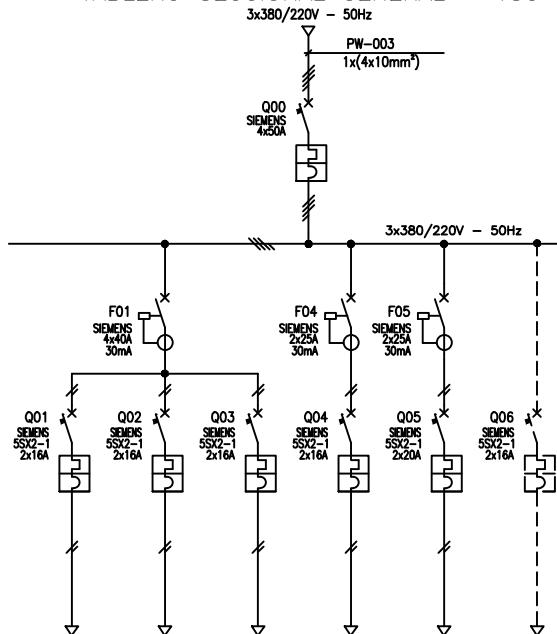

CIRCUITO Nro	C-01	C-02	C-03	C-04	C-05	C-06
FASE	RN	SN	TN	RN	SN	RN
DESTINO	A. A. GRABACIONES	A. A. DIRECCION	A. A. ADMINISTRACION	CIRCUITO ILUMINACION	CIRCUITO TOMAS	RESERVA EQUIPADA
POTENCIA [kW]	--	--	--	--	--	--
I NOMINAL [A]	--	--	--	--	--	--
Inom INTERRUPTOR [A]	2x16	2x16	2x16	2x16	2x20	2x16
Inom CONTACTOR [A]	--	--	--	--	--	--
Inom DIFERENCIAL [A]	2x25	2x25	2x25	2x25	2x25	--
CABLE TIPO	4	4	4	4	4	--
SECCION [mm²]	2,5	2,5	2,5	2,5	2,5	--
CABLE N°	--	--	--	--	--	--

N°	NOTES



LRA 21 - RADIO NACIONAL STGO. DEL ESTERO
INGENIERIA INSTALACION ELECTRICA

ESQUEMA UNIFILAR
TABLERO SECCIONAL N°3
ALIM. OFICINAS - ESTUDIO AM - CONTROL

REV. N°	DESCRIPTION	BY	CKD	APPV	DATE
0	PARA CONSTRUCCION	PAV	--	--	30/01/18

REFERENCE

Scale : S/N

Sheet
04 of 04



NOTAS:

1.-EL GABINETE SERÁ METALICO MARCA GABEXEL, SCHNEIDER O SIMILAR CONSTRUÍDO EN CHAPA DE ACERO SAE 1010 N°18 DE CONSTRUCCIÓN SOLDADA CON GRADO DE PROTECCIÓN IP65, EL COLOR EXTERIOR GRIS RAL 7032, CONTRAFRENTE GRIS RAL 7032. LA PUERTA DEBERA LLEVAR BURLETE PERIMETRAL DE GOMA 20x4. EL CIERRE DEBERA CERRADURA A FALLEBA PARA LA PUERTA EXTERIOR.

EL ACCESO DE LOS CABLES SERA POR LA PARTE SUPERIOR DEL MISMO POR CAÑERIA TIPO DAISA DE ACERO GALVANIZADO DIAMETROS SEGUN PLANOS DE CANALIZACIONES.

2.-EN LOS AGUJEROS PARA PASAJE DE CONDUCTORES EN EL GABINETE SE DEBERAN ELIMINAR LAS REBABAS Y PROTEGER LOS BORDES CON BURLETE DE PLASTICO.

3.-LA BORNERA ESTARA CONFORMADA CON BORNES ZOLODA UKM Y EXTREMO EK1, O EQUIVALENTES MARCA PHOENIX.

4.-EL CABLEADO INTERNO DEBERA EFECTUARSE CON CABLE UNIPOLAR TIPO SENFLEX SEGUN SECCION INDICADA EN ESQUEMA UNIFILAR.

5.-TODOS LOS CONDUCTORES SE IDENTIFICARAN EN SUS EXTREMOS MEDIANTE NUMERADORES TIPO GRAFOPLAST O SIMILAR.

6.-LOS PILOTOS LUMINOSOS SERAN TIPO TELEMECANIQUE CON LED INTEGRADO.

7.-LOS CARTELES SERAN DE ACRILICO TRANSPARENTE, LETRAS BLANCAS CON FONDO NEGRO, ALTURA LETRA MIN:5mm. FIJADAS CON TORNILLOS A LA CHAPA. LAS DIMENSIONES DE LOS MISMOS SERAN DE 35x14mm, O DIMENSIONES SEGUN INDICADAS.

8.-CADA SALIDA DEBERÁ PROVEERSE CON SU RESPECTIVO BORNE DE TIERRA "PE", EL CUAL ESTARÁ CONECTADO DIRECTAMENTE A LA BARRA DE TIERRA DEL TABLERO.

9.-LA ALIMENTACION DEL TABLERO SERA TOMADA DEL TABLERO PRINCIPAL, EL MISMO SE ACOMETERA CON CONDUCTOR DE ALIMENTACION TIPO SINTENAX SECCION 1x(3x25MM²+1x16MM²), JUNTO CON EL CONDUCTOR PUESTA DE TIERRA SECCION 1x16MM², VAINA DE PVC, COLOR VERDE/AMARILLO.

REFERENCES

DOCUMENT N°	DESCRIPTION
-	ESQUEMA UNIFILAR
-	TOPOGRAFICO TABLERO SECCIONAL N°1
-	TOPOGRAFICO TABLERO SECCIONAL N°2
-	TOPOGRAFICO TABLERO SECCIONAL N°3

REV. N°	DESCRIPTION	BY	CKD	APPV	DATE
0	APTO CONSTRUCCION	PAV	-	-	30/01/18



LRA 21 - RADIO NACIONAL STGO. DEL ESTERO
INGENIERIA INSTALACION ELECTRICA

TOPOGRAFICO
TABLERO SECCIONAL GENERAL

Scale : S/N

--

Sheet
01 of 06



BORNERA GENERAL

XG

(CANTIDAD=1)

FORMACION

- 4 EXTREMO BORNERA ZOLODA EK1
- 16 BORNES ZOLODA UKM-4-L1/B1
- 8 BORNES ZOLODA UKM-10
- 2 BORNES ZOLODA UKM-16
- 6 BORNES ZOLODA UKM-35
- 3 PORTAFUSIBLE ZOLODA MOD. UGSK-SI
- 12 SEPARADORES ZOLODA ATS-4/10
- PORTAIDENTIFICACION DST
- TIRA ROTULACION ES-15

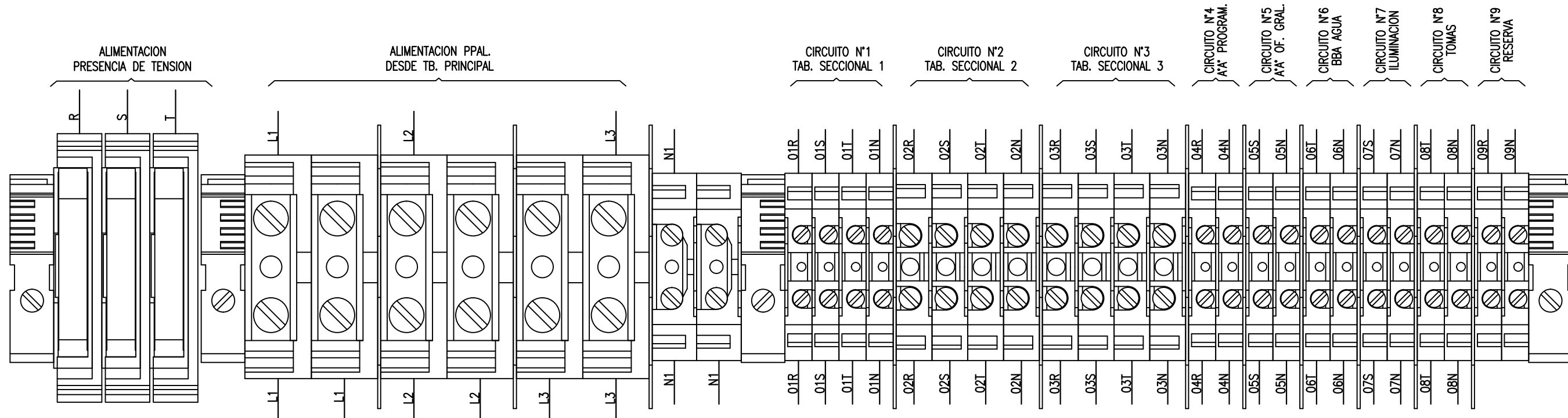

N°	NOTES				
0	PARA CONSTRUCCION	PAV	-	-	30/01/18
REV. N°	DESCRIPTION	BY	CKD	APPV	DATE



LRA 21 - RADIO NACIONAL STGO. DEL ESTERO
INGENIERIA INSTALACION ELECTRICA

TOPOGRAFICO
ESQUEMA BORNERA
TABLERO SECCIONAL GENERAL

Scale : 1 : 1

LISTADO DE LEYENDAS

PLACA	DENOMIN.	TEXTO CARTELES	ELEMENTO	COLOR ELEMENTO	DIMENSIONES CARTEL
1	--	TABLERO SECCIONAL GENERAL	-	-	(80x30)mm
2	--	FASE R	TELEMECANIQUE XB4-BV64	ROJO	(35x14)mm
3	--	FASE S	TELEMECANIQUE XB4-BV64	ROJO	(35x14)mm
4	--	FASE T	TELEMECANIQUE XB4-BV64	ROJO	(35x14)mm
5	Q.G	INT. PRINCIPAL GENERADOR (CIRCUITOS SEGURIZADOS)	-	-	(35x14)mm
6	Q.L	INT. PRINCIPAL LINEA (CIRCUITOS NO SEGURIZADOS)	-	-	(35x14)mm
7	Q01	TAB. SECCIONAL N°1 - TRANSMISORES	-	-	(35x14)mm
8	Q02	TAB. SECCIONAL N°2 - CONTROL/ESTUDIO AM	-	-	(35x14)mm
9	Q03	TAB. SECCIONAL N°3 - DIIRECCION/ADMINISTRACION	-	-	(35x14)mm
10	F04	DISYUNTOR A*A*	-	-	(35x14)mm
11	Q04	A*A* PROGRAMACION	-	-	(35x14)mm
12	Q05	A*A* OFICINA GENERAL	-	-	(35x14)mm
13	F06	DISYUNTOR BBA AGUA	-	-	(35x14)mm
14	Q06	BBA DE AGUA	-	-	(35x14)mm
15	F07	DISYUNTOR ILUMINACION	-	-	(35x14)mm
16	Q07	ILUMINACION	-	-	(35x14)mm
17	F08	DISYUNTOR TOMAS	-	-	(35x14)mm
18	Q08	TOMAS	-	-	(35x14)mm
19	Q09	RESERVA EQUIPADA	-	-	(35x14)mm

N°	NOTES				
0	PARA CONSTRUCCION	PAV	-	-	30/01/18
REV. N°	DESCRIPTION	BY	CKD	APPV	DATE



LRA 21 - RADIO NACIONAL STGO. DEL ESTERO
 INGENIERIA INSTALACION ELECTRICA

 TOPOGRAFICO
 LISTADO DE LEYENDAS
 TABLERO SECCIONAL GENERAL

Scale : 1 : 1

NOTAS:

- 1.-EL GABINETE SERA METALICO MARCA GABEXEL, SCHNEIDER O SIMILAR CONSTRUÍDO EN CHAPA DE ACERO SAE 1010 N°18 DE CONSTRUCCIÓN SOLDADA CON GRADO DE PROTECCIÓN IP65, EL COLOR EXTERIOR GRIS RAL 7032, CONTRAFRENTE GRIS RAL 7032. LA PUERTA DEBERA LLEVAR BURLETE PERIMETRAL DE GOMA 20x4. EL CIERRE DEBERA CERRADURA A FALLEBA PARA LA PUERTA EXTERIOR.
- 2.-EN LOS AGUJEROS PARA PASAJE DE CONDUCTORES EN EL GABINETE SE DEBERAN ELIMINAR LAS REBABAS Y PROTEGER LOS BORDES CON BURLETE DE PLASTICO.
- 3.-LA BORNERA ESTARA CONFORMADA CON BORNES ZOLODA UKM Y EXTREMO EK1, O EQUIVALENTES MARCA PHOENIX.
- 4.-EL CABLEADO INTERNO DEBERA EFECTUARSE CON CABLE UNIPOLAR TIPO SENFLEX SEGUN SECCION INDICADA EN ESQUEMA UNIFILAR.
- 5.-TODOS LOS CONDUCTORES SE IDENTIFICARAN EN SUS EXTREMOS MEDIANTE NUMERADORES TIPO GRAFOPLAST O SIMILAR.
- 6.-LOS PILOTOS LUMINOSOS SERAN TIPO TELEMECANIQUE CON LED INTEGRADO.
- 7.-LOS CARTELES SERAN DE ACRILICO TRANSPARENTE,LETRAS BLANCAS CON FONDO NEGRO, ALTURA LETRA MIN:5mm. FIJADAS CON TORNILLOS A LA CHAPA. LAS DIMENSIONES DE LOS MISMOS SERAN DE 35x14mm, O DIMENSIONES SEGUN INDICADAS.
- 8.-CADA SALIDA DEBERÁ PROVEERSE CON SU RESPECTIVO BORNE DE TIERRA "PE", EL CUAL ESTARÁ CONECTADO DIRECTAMENTE A LA BARRA DE TIERRA DEL TABLERO.
- 9.-LA ALIMENTACION DEL TABLERO SERA TOMADA DEL NUEVO TABLERO SECCIONAL GENERAL. SE ACOMETERA CON CONDUCTOR DE ALIMENTACION TIPO SINTENAX SECCION 4x6MM2, JUNTO CON EL CONDUCTOR PUESTA DE TIERRA SECCION 1x6MM2, VAINA DE PVC, COLOR VERDE/AMARILLO.

REFERENCES

DOCUMENT N°	DESCRIPTION
-	ESQUEMA UNIFILAR
-	TOPOGRAFICO TABLERO SECCIONAL GENERAL
-	TOPOGRAFICO TABLERO SECCIONAL N°2
-	TOPOGRAFICO TABLERO SECCIONAL N°3

REV. N°	DESCRIPTION	BY	CKD	APPV	DATE
0	APTO CONSTRUCCION	PAV	-	-	30/01/18



LRA 21 - RADIO NACIONAL STGO. DEL ESTERO
INGENIERIA INSTALACION ELECTRICA

TOPOGRAFICO
TABLERO SECCIONAL N°1

Scale : S/N

--

Sheet
01 of 04



TABLERO SECCIONAL N°1 ALIM. TRANSMISORES

VISTA FRONTAL CON PUERTA
(ESC.: 1:4)

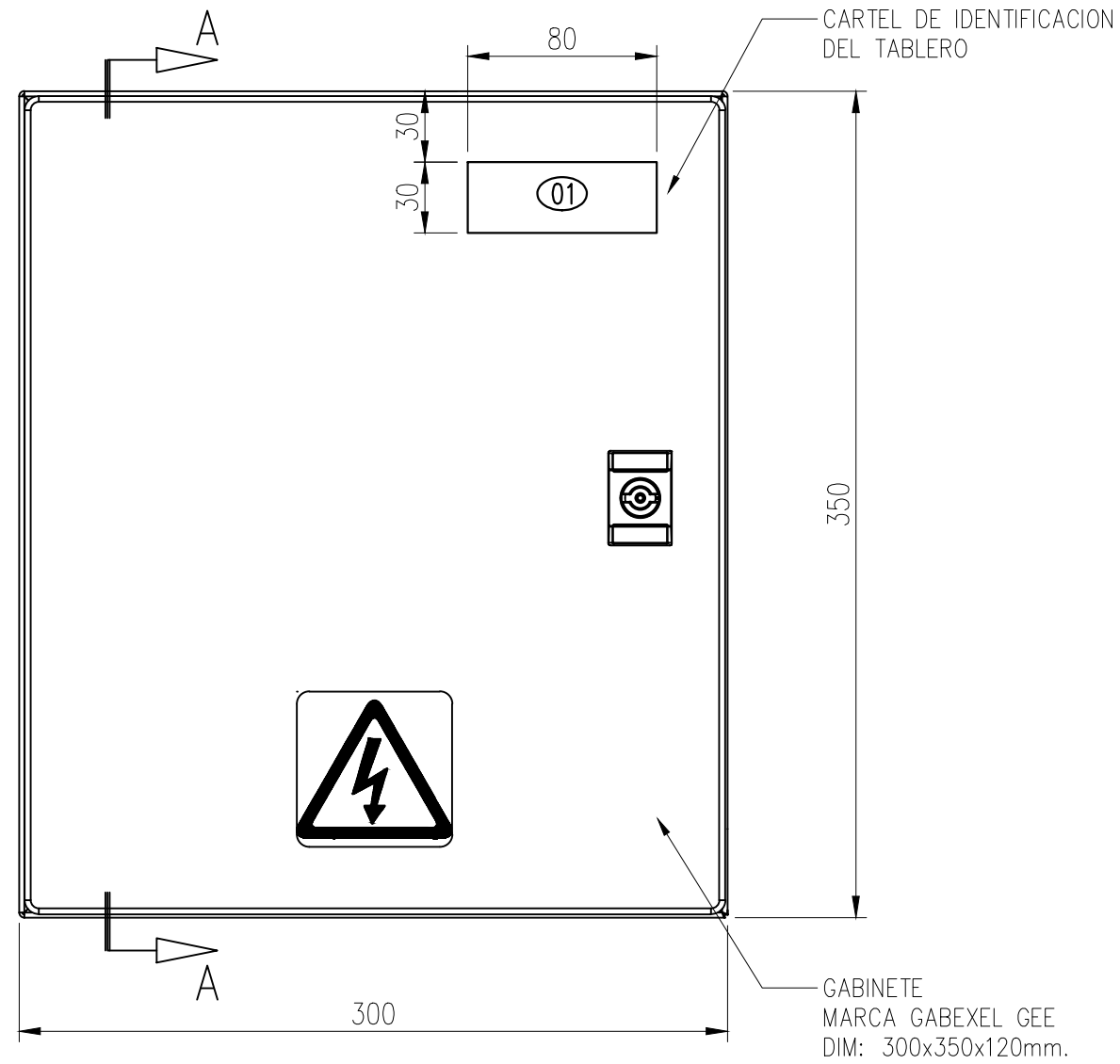

VISTA LATERAL
(ESC.: 1:4)

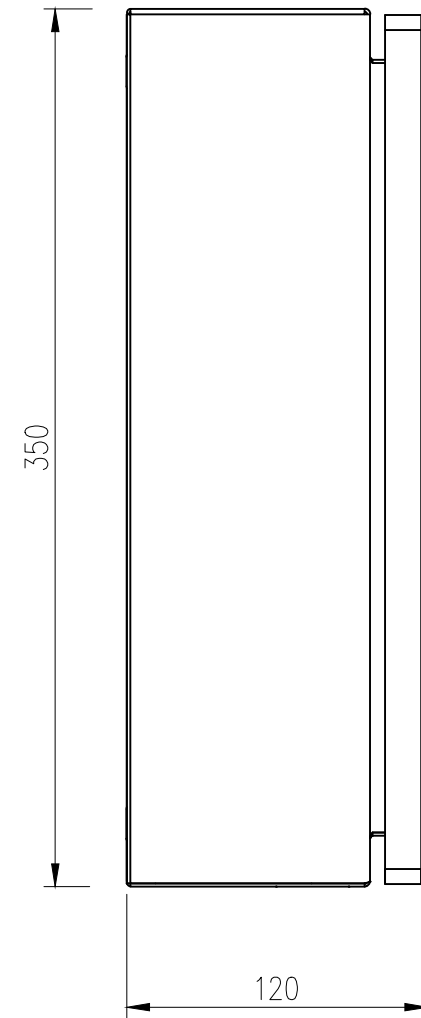

CORTE A-A
(ESC.: 1:4)

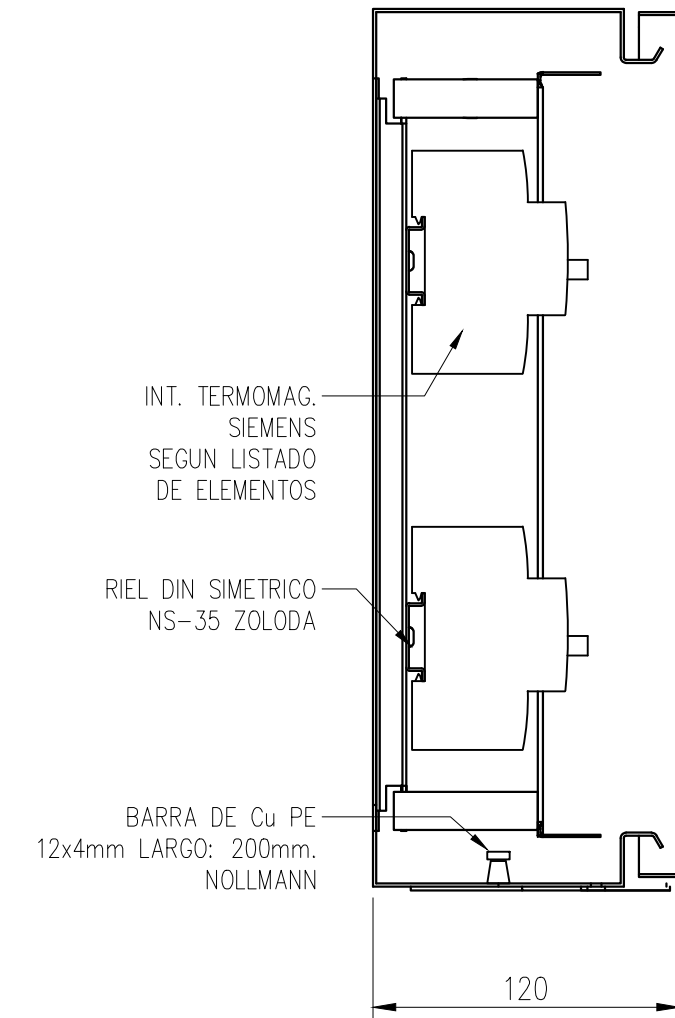

N°	NOTES				
0	PARA CONSTRUCCION	PAV	-	-	30/01/18
REV. N°	DESCRIPTION	BY	CKD	APPV	DATE



LRA 21 - RADIO NACIONAL STGO. DEL ESTERO
INGENIERIA INSTALACION ELECTRICA

TOPOGRAFICO
VISTA EXTERIOR
TABLERO SECCIONAL N°1

Scale : 1 : 4

TABLERO SECCIONAL N°1 ALIM. TRANSMISORES

VISTA FRONTAL SIN CONTRAFRENTE
(ESC.: 1:4)

VISTA FRONTAL CON CONTRAFRENTE
(ESC.: 1:4)

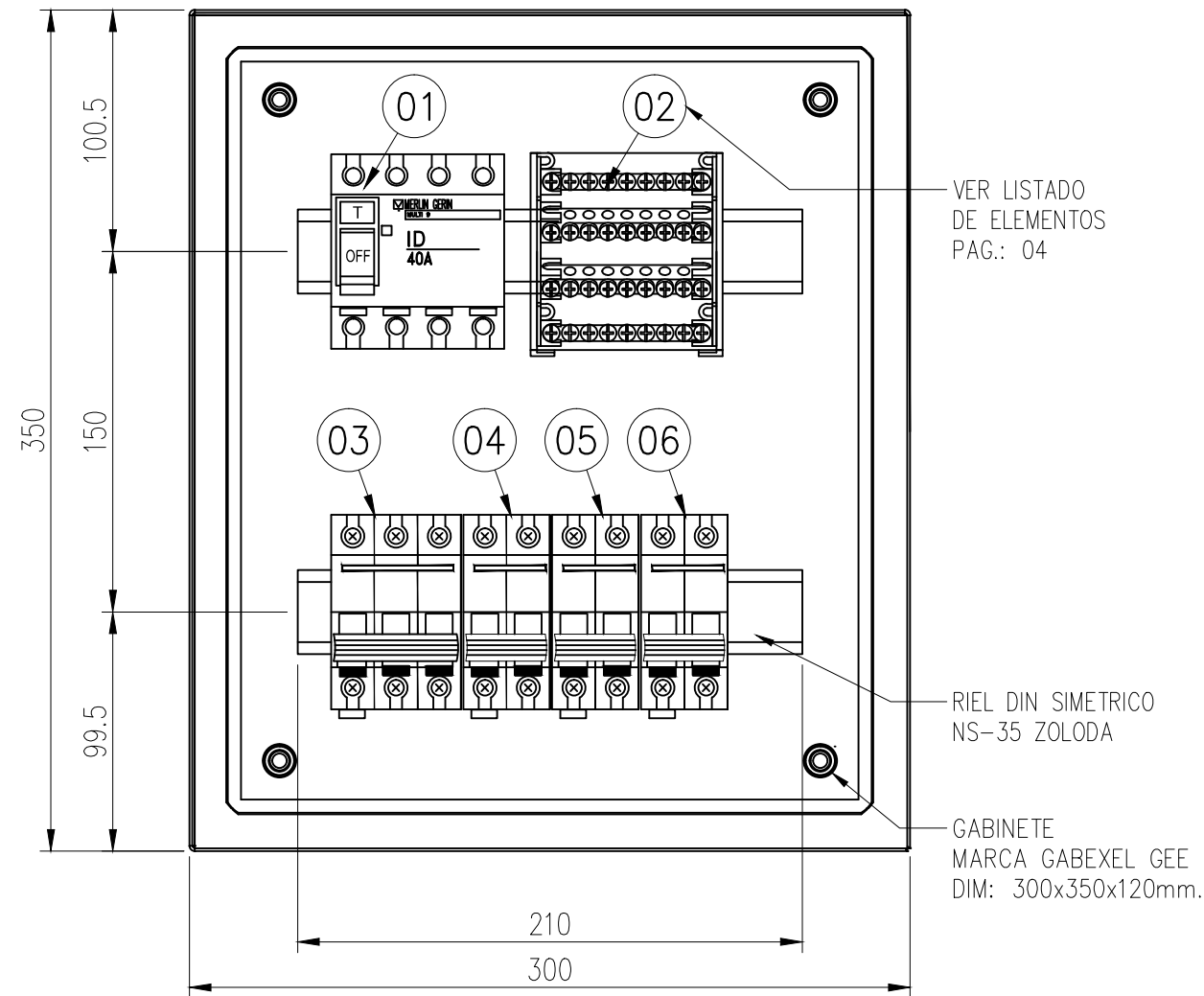

VER LISTADO DE LEYENDAS
PAG.: 04

TAPAS CIEGAS PARA RESERVAS

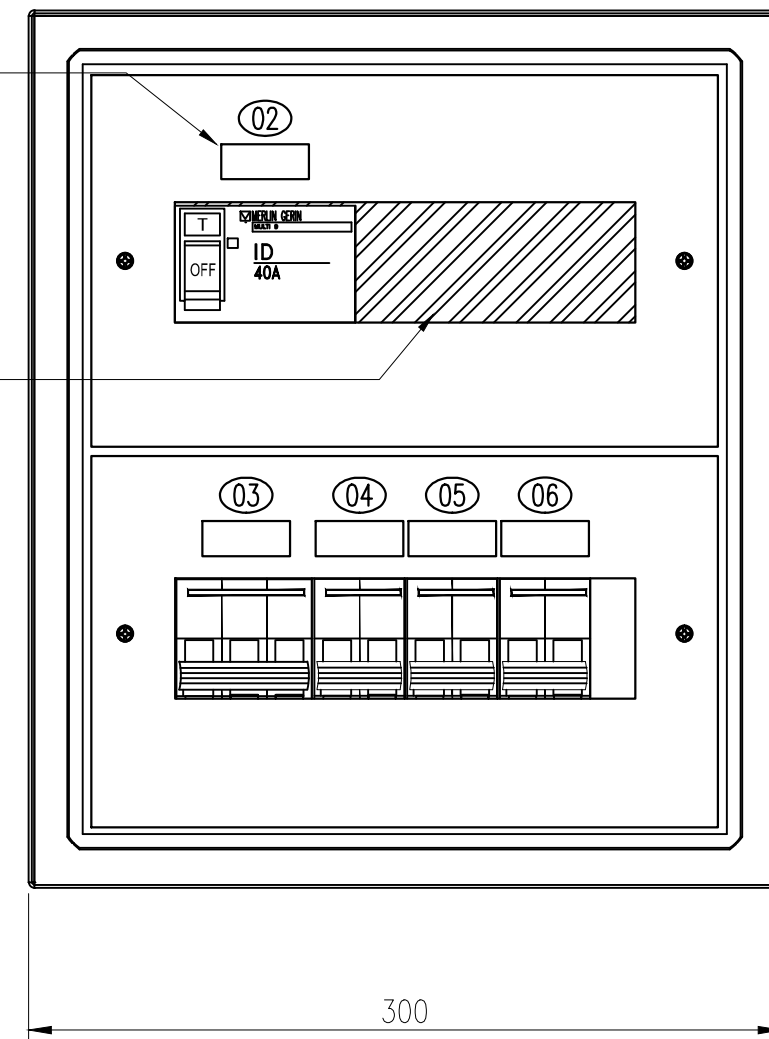

N°	NOTES				
0	PARA CONSTRUCCION	PAV	-	-	30/01/18
REV. N°	DESCRIPTION	BY	CKD	APPV	DATE



LRA 21 - RADIO NACIONAL STGO. DEL ESTERO
INGENIERIA INSTALACION ELECTRICA

TOPOGRAFICO
VISTA INTERIOR
TABLERO SECCIONAL N°1

Scale : 1 : 4

Sheet 03 of 04

3

2

1

3

2

1

LISTADO DE ELEMENTOS

REF	CODIGO DE ELEMENTO	ELEMENTO	DESTINO
1	-Q00	INTERRUPTOR DIFERENCIAL MARCA "SIEMENS" 5SM1 344-0MB 4x40A I _{an} =30mA	DISYUNTOR PRINCIPAL
2	-D00	BORNERA REPARTIDORA DE CARGA TETRAPOLAR MARCA "ZOLODA" MOD. BRC410007, 100A - 250/450VAC	-
3	-Q01	INTERRUPTOR TERMOMAGNETICO TRIPOLAR "SIEMENS" In: 3x16A, I _{cn} : 3kA, CURVA "C", COD.: 5SX1316-7	ALIM. TRANSMISOR TRIFASICO
4	-Q02	INTERRUPTOR TERMOMAGNETICO BIPOLAR "SIEMENS" In: 2x16A, I _{cn} : 3kA, CURVA "C", COD.: 5SX1216-7	ALIM. TRANSMISOR MONOFASICO
5	-Q03	INTERRUPTOR TERMOMAGNETICO BIPOLAR "SIEMENS" In: 2x16A, I _{cn} : 3kA, CURVA "C", COD.: 5SX1216-7	A*A* SALA TRANSMISOR
6	-Q04	INTERRUPTOR TERMOMAGNETICO BIPOLAR "SIEMENS" In: 2x16A, I _{cn} : 3kA, CURVA "C", COD.: 5SX1216-7	RESERVA EQUIPADA

LISTADO DE LEYENDAS CONTRAFRENTE

PLACA	DENOMIN.	TEXTO CARTELES	ELEMENTO	COLOR ELEMENTO	DIMENSIONES CARTEL
1	--	TABLERO SECCIONAL N°1	-	-	(80x30)mm
2	F00	INT. PRINCIPAL	-	-	(35x14)mm
3	Q01	ALIM. TRANSMISOR TRIFASICO	-	-	(35x14)mm
4	Q02	ALIM. TRANSMISOR MONOFASICO	-	-	(35x14)mm
5	Q03	A*A* SALA TRANSMISOR	-	-	(35x14)mm
6	Q04	RESERVA EQUIPADA	-	-	(35x14)mm

N°	NOTES				
0	PARA CONSTRUCCION	PAV	-	-	30/01/18
REV. N°	DESCRIPTION	BY	CKD	APPV	DATE



LRA 21 - RADIO NACIONAL STGO. DEL ESTERO
INGENIERIA INSTALACION ELECTRICA

TOPOGRAFICO
LISTADO DE COMPONENTES
TABLERO SECCIONAL N°1

Scale : 1 : 1

Sheet 04 of 04



NOTAS:

- 1.-EL GABINETE SERÁ METALICO MARCA GABEXEL, SCHNEIDER O SIMILAR CONSTRUÍDO EN CHAPA DE ACERO SAE 1010 N°18 DE CONSTRUCCIÓN SOLDADA CON GRADO DE PROTECCIÓN IP65, EL COLOR EXTERIOR GRIS RAL 7032, CONTRAFRENTE GRIS RAL 7032. LA PUERTA DEBERA LLEVAR BURLETE PERIMETRAL DE GOMA 20x4. EL CIERRE DEBERA CERRADURA A FALLEBA PARA LA PUERTA EXTERIOR.
- 2.-EN LOS AGUJEROS PARA PASAJE DE CONDUCTORES EN EL GABINETE SE DEBERAN ELIMINAR LAS REBABAS Y PROTEGER LOS BORDES CON BURLETE DE PLASTICO.
- 3.-LA BORNERA ESTARA CONFORMADA CON BORNES ZOLODA UKM Y EXTREMO EK1, O EQUIVALENTES MARCA PHOENIX.
- 4.-EL CABLEADO INTERNO DEBERA EFECTUARSE CON CABLE UNIPOLAR TIPO SENFLEX SEGUN SECCION INDICADA EN ESQUEMA UNIFILAR.
- 5.-TODOS LOS CONDUCTORES SE IDENTIFICARAN EN SUS EXTREMOS MEDIANTE NUMERADORES TIPO GRAFOPLAST O SIMILAR.
- 6.-LOS PILOTOS LUMINOSOS SERAN TIPO TELEMECANIQUE CON LED INTEGRADO.
- 7.-LOS CARTELES SERAN DE ACRILICO TRANSPARENTE, LETRAS BLANCAS CON FONDO NEGRO, ALTURA LETRA MIN:5mm. FIJADAS CON TORNILLOS A LA CHAPA. LAS DIMENSIONES DE LOS MISMOS SERAN DE 35x14mm, O DIMENSIONES SEGUN INDICADAS.
- 8.-CADA SALIDA DEBERÁ PROVEERSE CON SU RESPECTIVO BORNE DE TIERRA "PE", EL CUAL ESTARÁ CONECTADO DIRECTAMENTE A LA BARRA DE TIERRA DEL TABLERO.
- 9.-LA ALIMENTACION DEL TABLERO SERA TOMADA DEL TABLERO SECCIONAL GENERAL EL MISMO SE ACOMETERA CON CONDUCTOR DE ALIMENTACION TIPO SINTENAX SECCION 4x10MM, JUNTO CON EL CONDUCTOR PUESTA DE TIERRA SECCION 1x6MM², VAINA DE PVC, COLOR VERDE/AMARILLO.

REFERENCES

DOCUMENT N°	DESCRIPTION
-	ESQUEMA UNIFILAR
-	TOPOGRAFICO TABLERO SECCIONAL GENERAL
-	TOPOGRAFICO TABLERO SECCIONAL N°1
-	TOPOGRAFICO TABLERO SECCIONAL N°3

REV. N°	DESCRIPTION	BY	CKD	APPV	DATE
0	APTO CONSTRUCCION	PAV	-	-	30/01/18



LRA 21 - RADIO NACIONAL STGO. DEL ESTERO
INGENIERIA INSTALACION ELECTRICA

TOPOGRAFICO
 TABLERO SECCIONAL N°2

Scale : S/N

TABLERO SECCIONAL N°2 ALIM. ESTUDIO AM – CONTROL

VISTA FRONTAL CON PUERTA
(ESC.: 1:4)

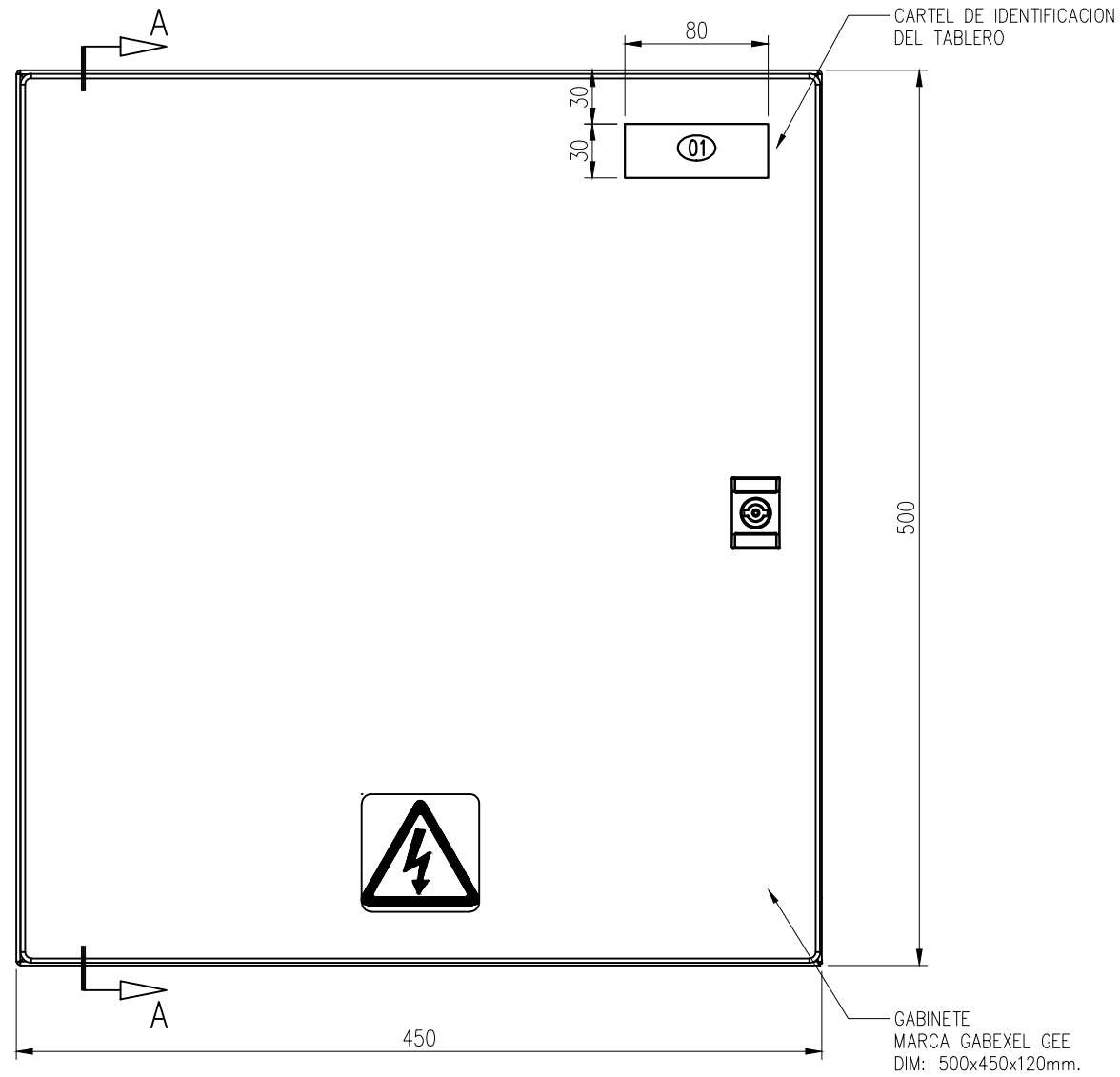

VISTA LATERAL
(ESC.: 1:4)

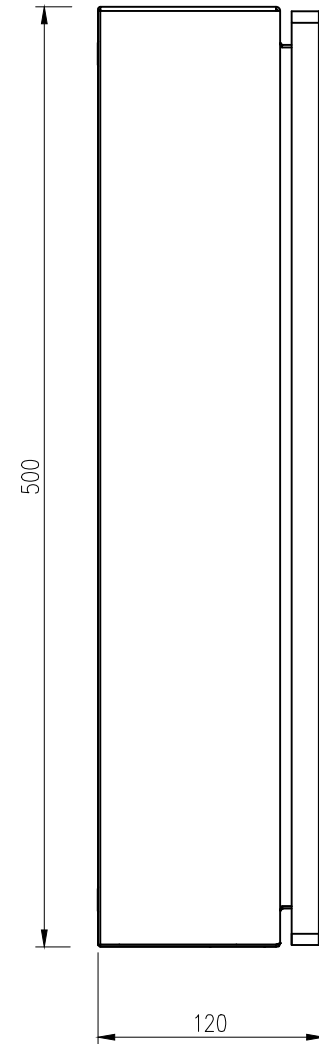

CORTE A-A
(ESC.: 1:4)

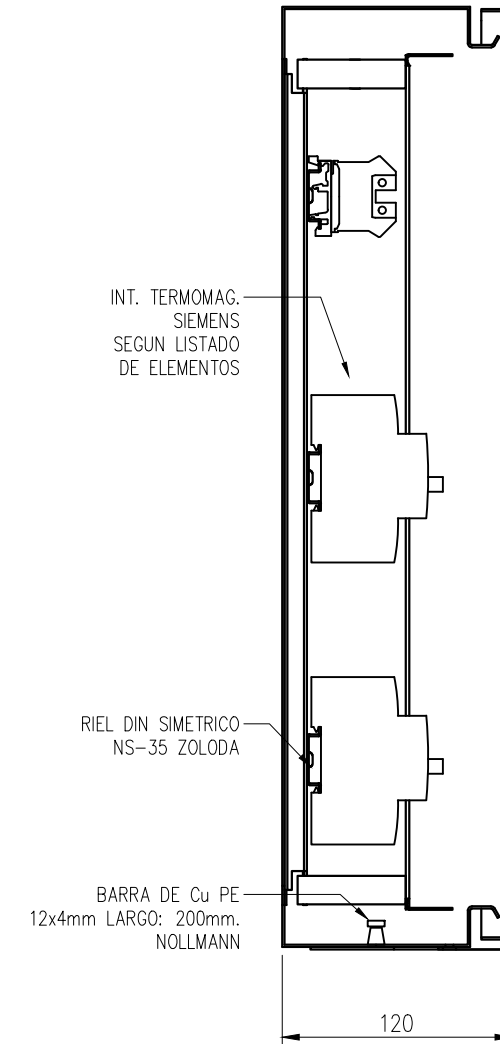

N°	NOTES				
0	PARA CONSTRUCCION	PAV	-	-	30/01/18
REV. N°	DESCRIPTION	BY	CKD	APPV	DATE



Scale : 1 : 4

LRA 21 - RADIO NACIONAL STGO. DEL ESTERO
INGENIERIA INSTALACION ELECTRICA

TOPOGRAFICO
VISTA EXTERIOR
TABLERO SECCIONAL N°2

Sheet 02 of 06 

TABLERO SECCIONAL N°2 ALIM. ESTUDIO AM – CONTROL

VISTA FRONTAL SIN CONTRAFRENTE
(ESC.: 1:4)

VISTA FRONTAL CON CONTRAFRENTE
(ESC.: 1:4)

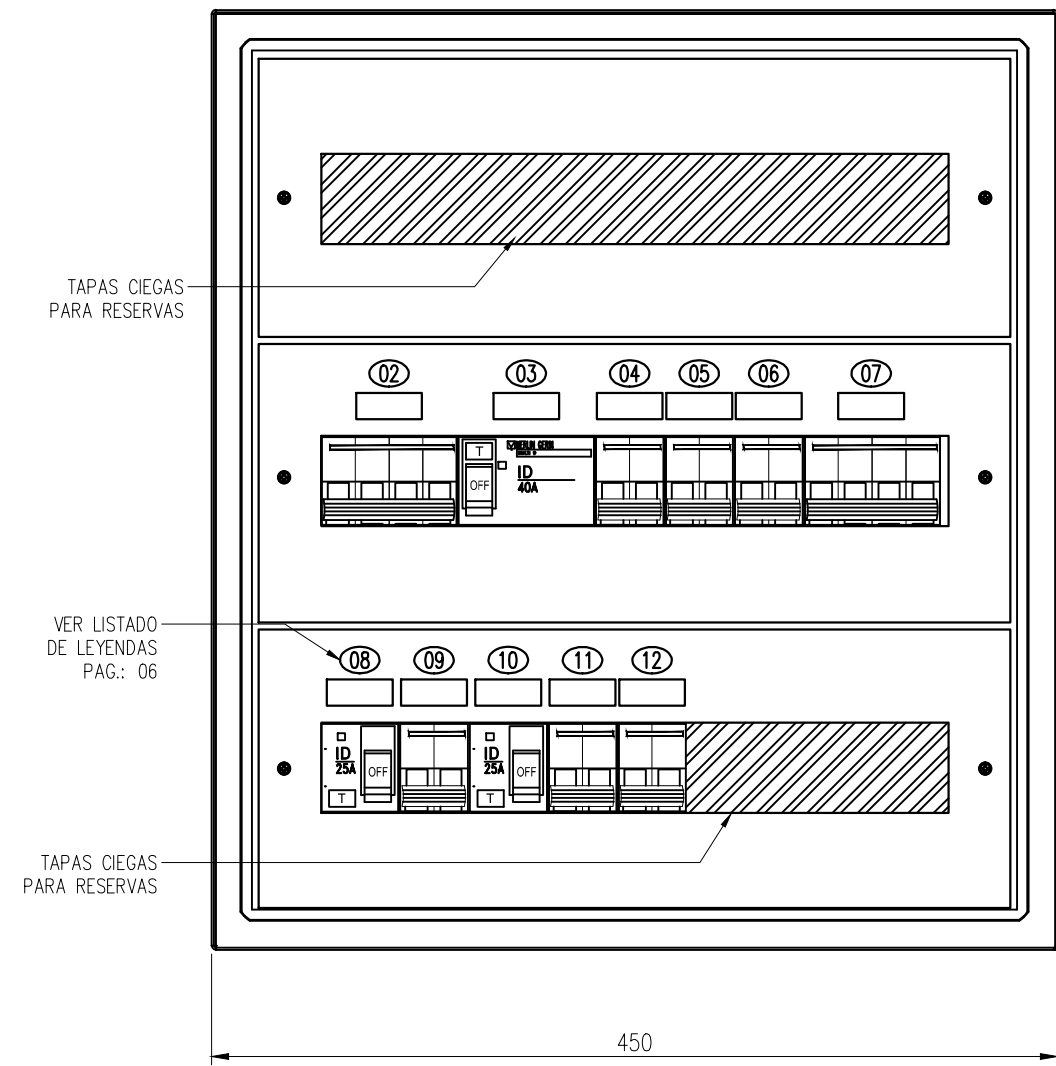
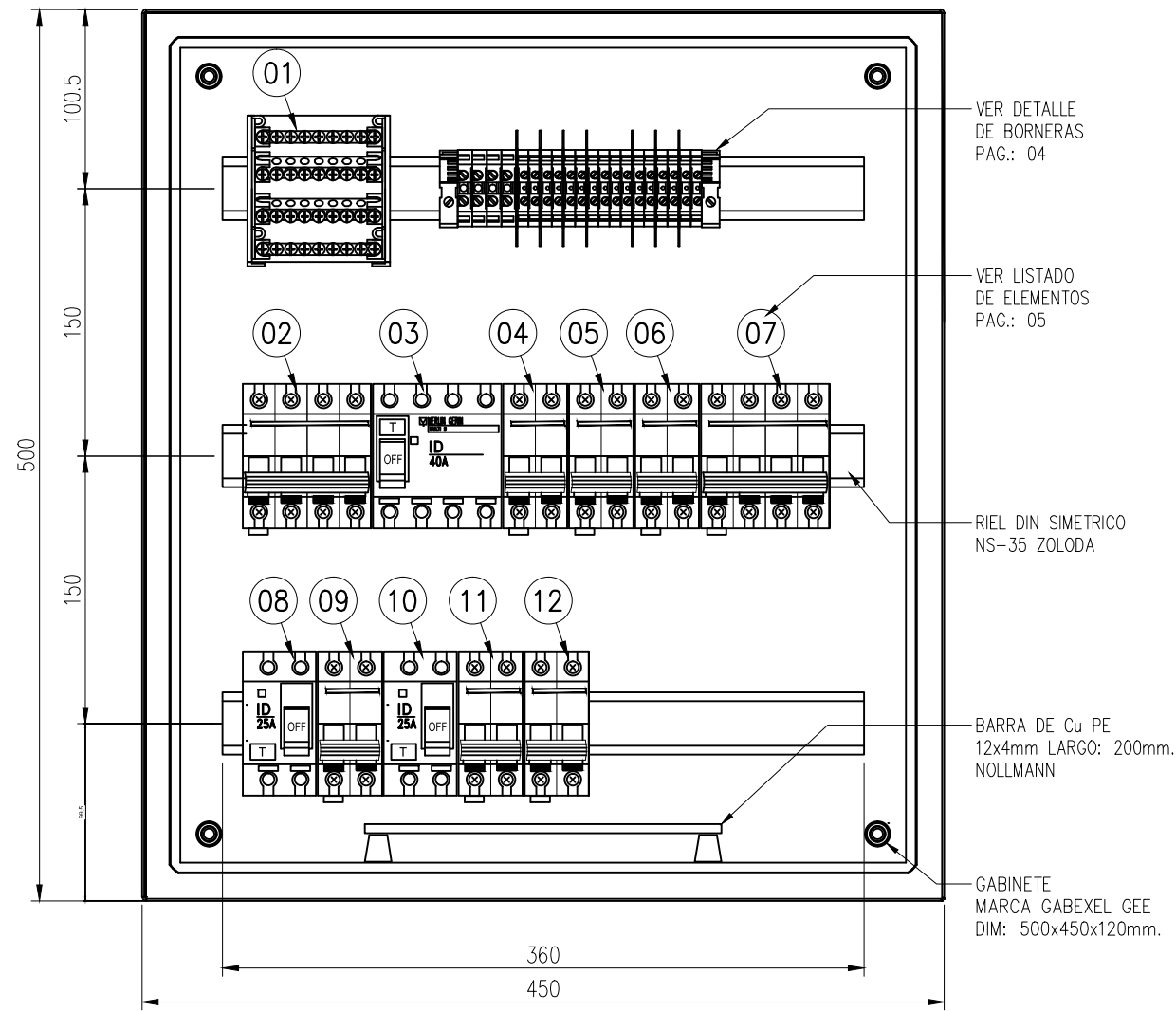

N°	NOTES				
0	PARA CONSTRUCCION	PAV	-	-	30/01/18
REV. N°	DESCRIPTION	BY	CKD	APPV	DATE

NACIONAL
LA RADIO DE TODOS

Scale : 1 : 4

LRA 21 - RADIO NACIONAL STGO. DEL ESTERO
INGENIERIA INSTALACION ELECTRICA

TOPOGRAFICO
VISTA INTERIOR
TABLERO SECCIONAL N°2

--

Sheet 03 of 06

3

2

1

3

2

1

BORNERA GENERAL

XG

(CANTIDAD=1)

FORMACION

- 2 EXTREMO BORNERA ZOLODA EK1
- 16 BORNES ZOLODA UKM-4-L1/B1
- 4 BORNES ZOLODA UKM-10
- 7 SEPARADORES ZOLODA ATS-4/10
- PORTAIDENTIFICACION DST
- TIRA ROTULACION ES-15

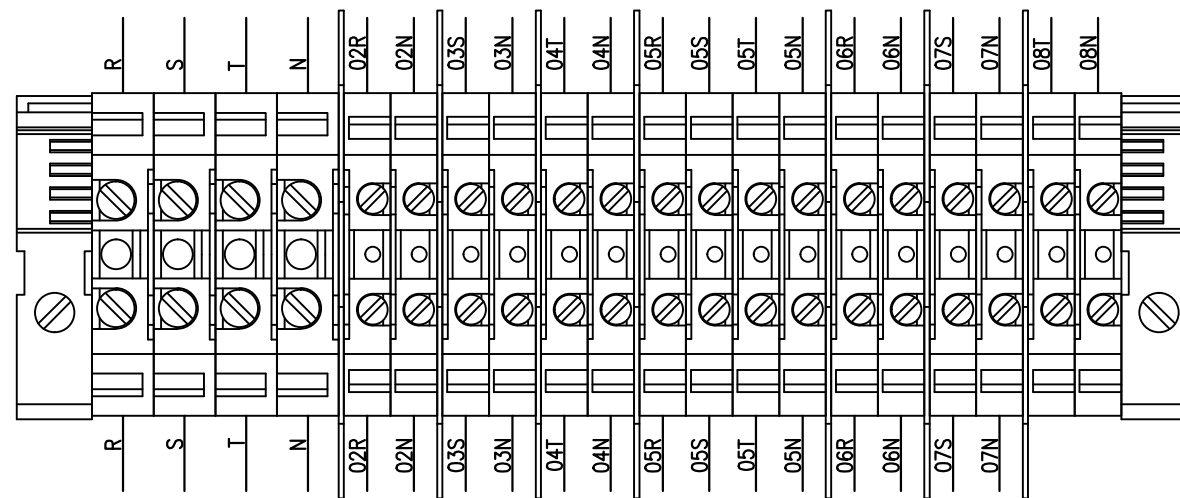
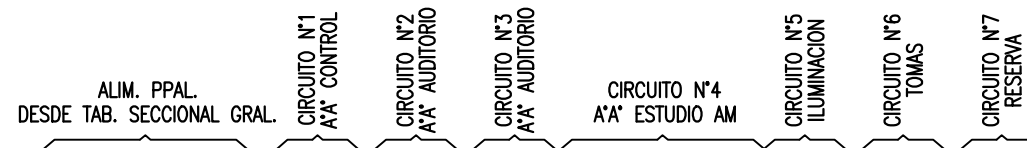

N°	NOTES				
0	PARA CONSTRUCCION	PAV	-	-	30/01/18
REV. N°	DESCRIPTION	BY	CKD	APPV	DATE



LRA 21 - RADIO NACIONAL STGO. DEL ESTERO
INGENIERIA INSTALACION ELECTRICA

TOPOGRAFICO
ESQUEMA BORNERA
TABLERO SECCIONAL N°2

Scale : 1 : 1

LISTADO DE LEYENDAS

PLACA	DENOMIN.	TEXTO CARTELES	ELEMENTO	COLOR ELEMENTO	DIMENSIONES CARTEL
1	--	TABLERO SECCIONAL N°2	-	-	(80x30)mm
2	Q00	INT. PRINCIPAL	-	-	(35x14)mm
3	F01	INT. PRINCIPAL LINEA (CIRCUITOS NO SEGURIZADOS)	-	-	(35x14)mm
4	Q01	A'A* CONTROL	-	-	(35x14)mm
5	Q02	A'A AUDITORIO	-	-	(35x14)mm
6	Q03	A'A AUDITORIO	-	-	(35x14)mm
7	Q04	A'A* ESTUDIO AM	-	-	(35x14)mm
8	F05	DISYUNTOR ILUMINACION	-	-	(35x14)mm
9	Q05	ILUMINACION	-	-	(35x14)mm
10	F06	DISYUNTOR TOMAS	-	-	(35x14)mm
11	Q06	TOMAS	-	-	(35x14)mm
12	Q07	RESERVA EQUIPADA	-	-	(35x14)mm

N°	NOTES				
0	PARA CONSTRUCCION	PAV	-	-	30/01/18
REV. N°	DESCRIPTION	BY	CKD	APPV	DATE



LRA 21 - RADIO NACIONAL STGO. DEL ESTERO
INGENIERIA INSTALACION ELECTRICA

TOPOGRAFICO
 LISTADO DE LEYENDAS
 TABLERO SECCIONAL N°2

--

Scale : 1 : 1

NOTAS:

1.-EL GABINETE SERÁ METALICO MARCA GABEXEL, SCHNEIDER O SIMILAR CONSTRUÍDO EN CHAPA DE ACERO SAE 1010 N°18 DE CONSTRUCCIÓN SOLDADA CON GRADO DE PROTECCIÓN IP65, EL COLOR EXTERIOR GRIS RAL 7032, CONTRAFRENTE GRIS RAL 7032. LA PUERTA DEBERA LLEVAR BURLETE PERIMETRAL DE GOMA 20x4. EL CIERRE DEBERA CERRADURA A FALLEBA PARA LA PUERTA EXTERIOR.

EL ACCESO DE LOS CABLES SERA POR LA PARTE SUPERIOR DEL MISMO POR CAÑERIA TIPO DAISA DE ACERO GALVANIZADO DIAMETROS SEGUN PLANO DE CANALIZACIONES.

2.-EN LOS AGUJEROS PARA PASAJE DE CONDUCTORES EN EL GABINETE SE DEBERAN ELIMINAR LAS REBABAS Y PROTEGER LOS BORDES CON BURLETE DE PLASTICO.

3.-LA BORNERA ESTARA CONFORMADA CON BORNES ZOLODA UKM Y EXTREMO EK1, O EQUIVALENTES MARCA PHOENIX.

4.-EL CABLEADO INTERNO DEBERA EFECTUARSE CON CABLE UNIPOLAR TIPO SENFLEX SEGUN SECCION INDICADA EN ESQUEMA UNIFILAR.

5.-TODOS LOS CONDUCTORES SE IDENTIFICARAN EN SUS EXTREMOS MEDIANTE NUMERADORES TIPO GRAFOPLAST O SIMILAR.

6.-LOS PILOTOS LUMINOSOS SERAN TIPO TELEMECANIQUE CON LED INTEGRADO.

7.-LOS CARTELES SERAN DE ACRILICO TRANSPARENTE, LETRAS BLANCAS CON FONDO NEGRO, ALTURA LETRA MIN:5mm. FIJADAS CON TORNILLOS A LA CHAPA. LAS DIMENSIONES DE LOS MISMOS SERAN DE 35x14mm, O DIMENSIONES SEGUN INDICADAS.

8.-CADA SALIDA DEBERÁ PROVEERSE CON SU RESPECTIVO BORNE DE TIERRA "PE", EL CUAL ESTARÁ CONECTADO DIRECTAMENTE A LA BARRA DE TIERRA DEL TABLERO.

9.-LA ALIMENTACION DEL TABLERO SERA TOMADA DEL TABLERO SECCIONAL GENERAL, EL MISMO SE ACOMETERA CON CONDUCTOR DE ALIMENTACION TIPO SINTENAX SECCION 4x10MM, JUNTO CON EL CONDUCTOR PUESTA DE TIERRA SECCION 1x6MM², VAINA DE PVC, COLOR VERDE/AMARILLO.

REFERENCES

DOCUMENT N°	DESCRIPTION
-	ESQUEMA UNIFILAR
-	TOPOGRAFICO TABLERO SECCIONAL GENERAL
-	TOPOGRAFICO TABLERO SECCIONAL N°1
-	TOPOGRAFICO TABLERO SECCIONAL N°2

0	APTO CONSTRUCCION	PAV	-	-	30/01/18

REV. N°	DESCRIPTION	BY	CKD	APPV	DATE
---------	-------------	----	-----	------	------



LRA 21 - RADIO NACIONAL STGO. DEL ESTERO
INGENIERIA INSTALACION ELECTRICA

TOPOGRAFICO
TABLERO SECCIONAL N°3

Scale : S/N

--

Sheet
01 of 06



TABLERO SECCIONAL N°3 ALIM. ADMINISTRACION – DIRECCION

VISTA FRONTAL CON PUERTA
(ESC.: 1:4)

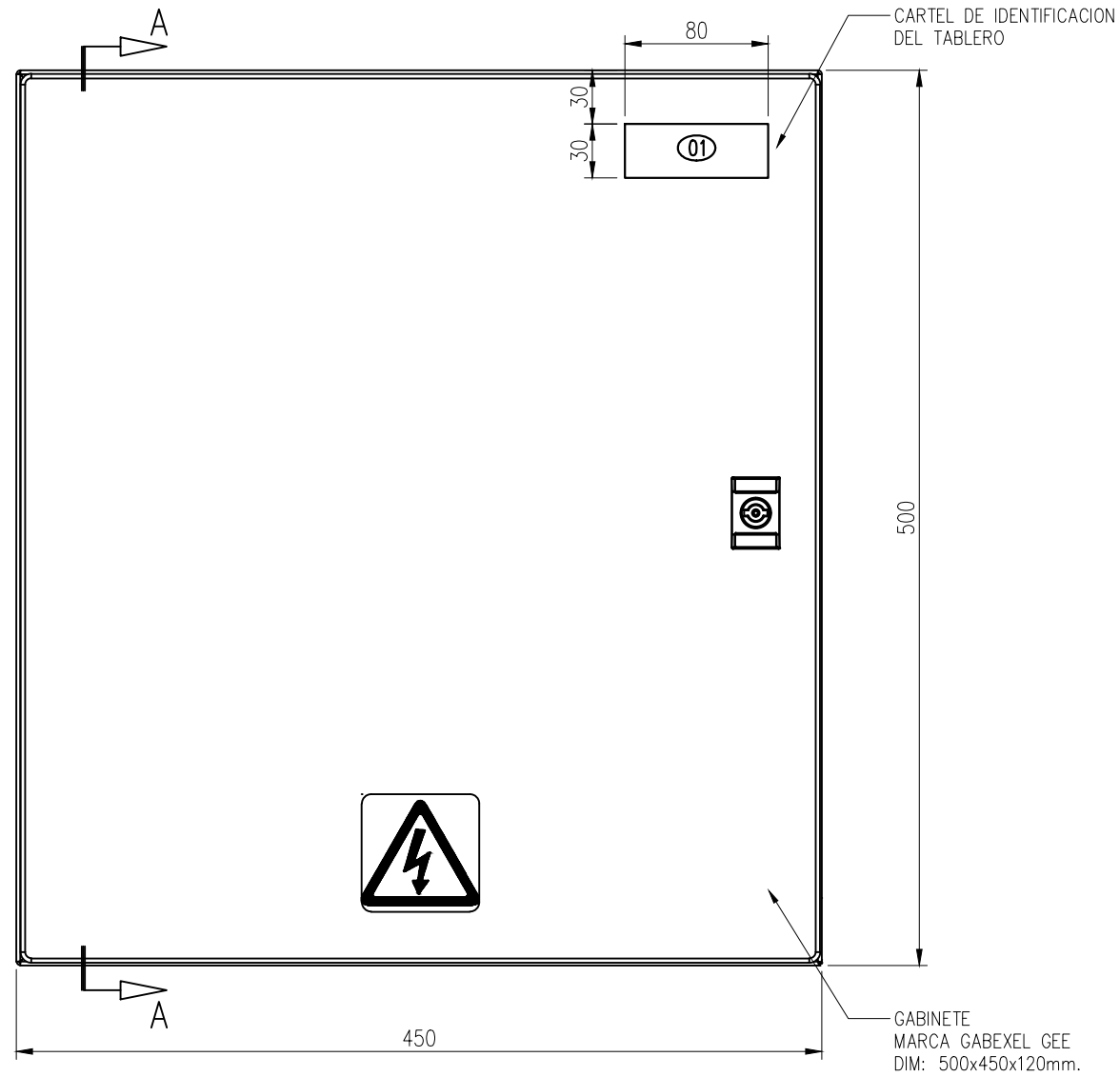

VISTA LATERAL
(ESC.: 1:4)

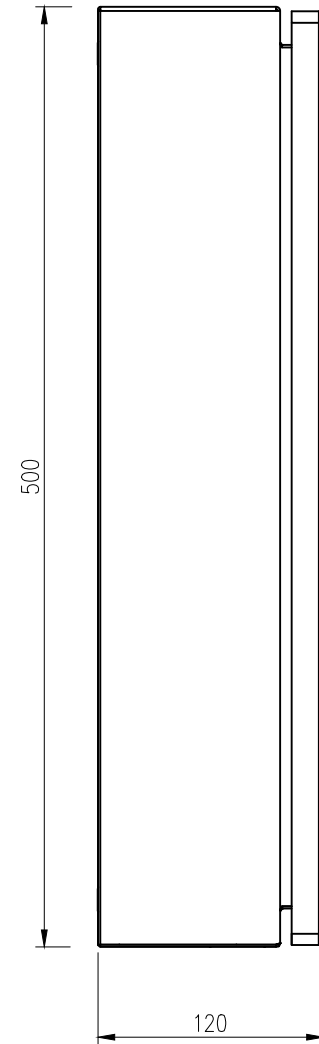

CORTE A-A
(ESC.: 1:4)

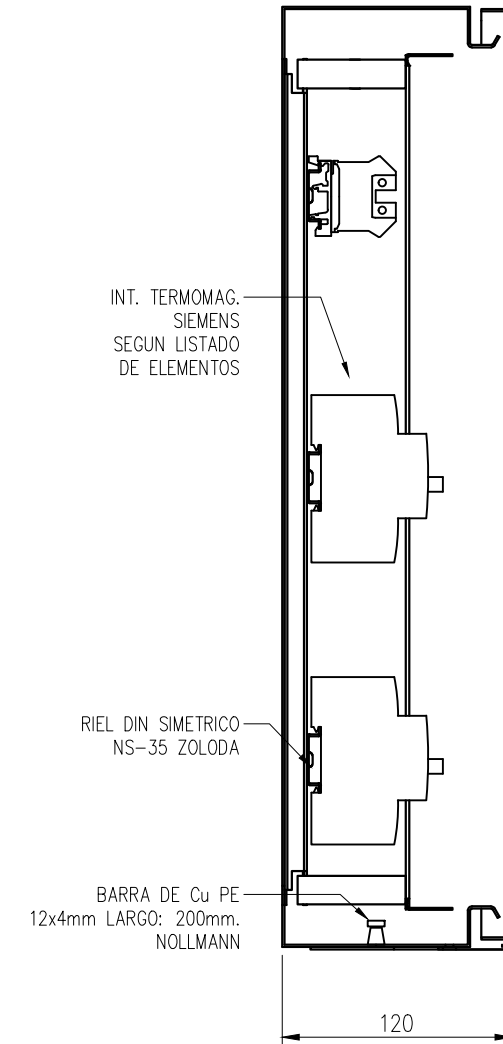

N°	NOTES				
0	PARA CONSTRUCCION	PAV	-	-	30/01/18
REV. N°	DESCRIPTION	BY	CKD	APPV	DATE



Scale : 1 : 4

LRA 21 - RADIO NACIONAL STGO. DEL ESTERO
INGENIERIA INSTALACION ELECTRICA

TOPOGRAFICO
VISTA EXTERIOR
TABLERO SECCIONAL N°3

--

Sheet 02 of 06 

3

2

1

3

2

1

BORNERA GENERAL

XG

(CANTIDAD=1)

FORMACION

- 2 EXTREMO BORNERA ZOLODA EK1
- 12 BORNES ZOLODA UKM-4-L1/B1
- 4 BORNES ZOLODA UKM-10
- 7 SEPARADORES ZOLODA ATS-4/10
- PORTAIDENTIFICACION DST
- TIRA ROTULACION ES-15

ALIM. PPAL. DESDE TAB. SECCIONAL GRAL. CIRCUITO N°1 GRABACIONES CIRCUITO N°2 DIRECCION CIRCUITO N°3 ADMINISTRACION CIRCUITO N°4 ILUMINACION CIRCUITO N°5 TOMAS CIRCUITO N°6 RESERVA

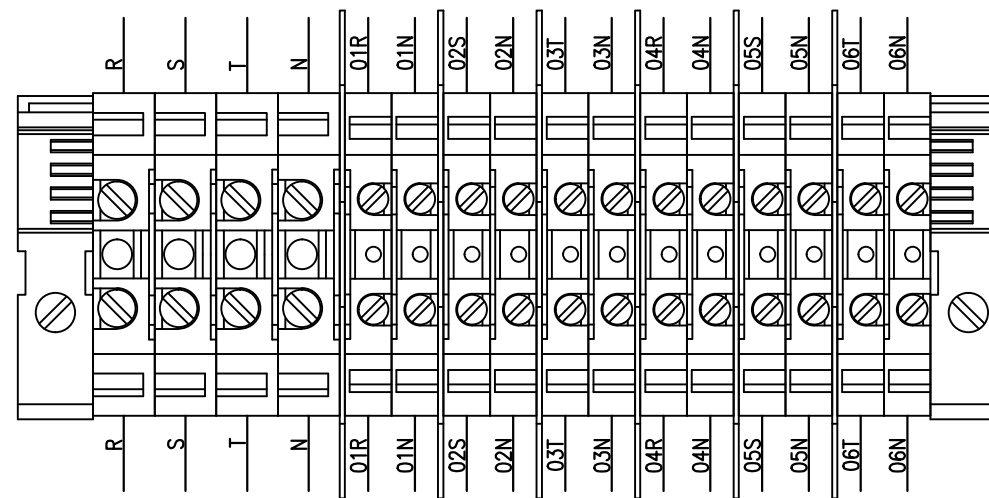

N°	NOTES					REFERENCE
0	PARA CONSTRUCCION	PAV	-	-	30/01/18	
REV. N°	DESCRIPTION	BY	CKD	APPV	DATE	REFERENCE



LRA 21 - RADIO NACIONAL STGO. DEL ESTERO
INGENIERIA INSTALACION ELECTRICA

TOPOGRAFICO
ESQUEMA BORNERA
TABLERO SECCIONAL N°3

Scale : 1 : 1

Sheet 04 of 06



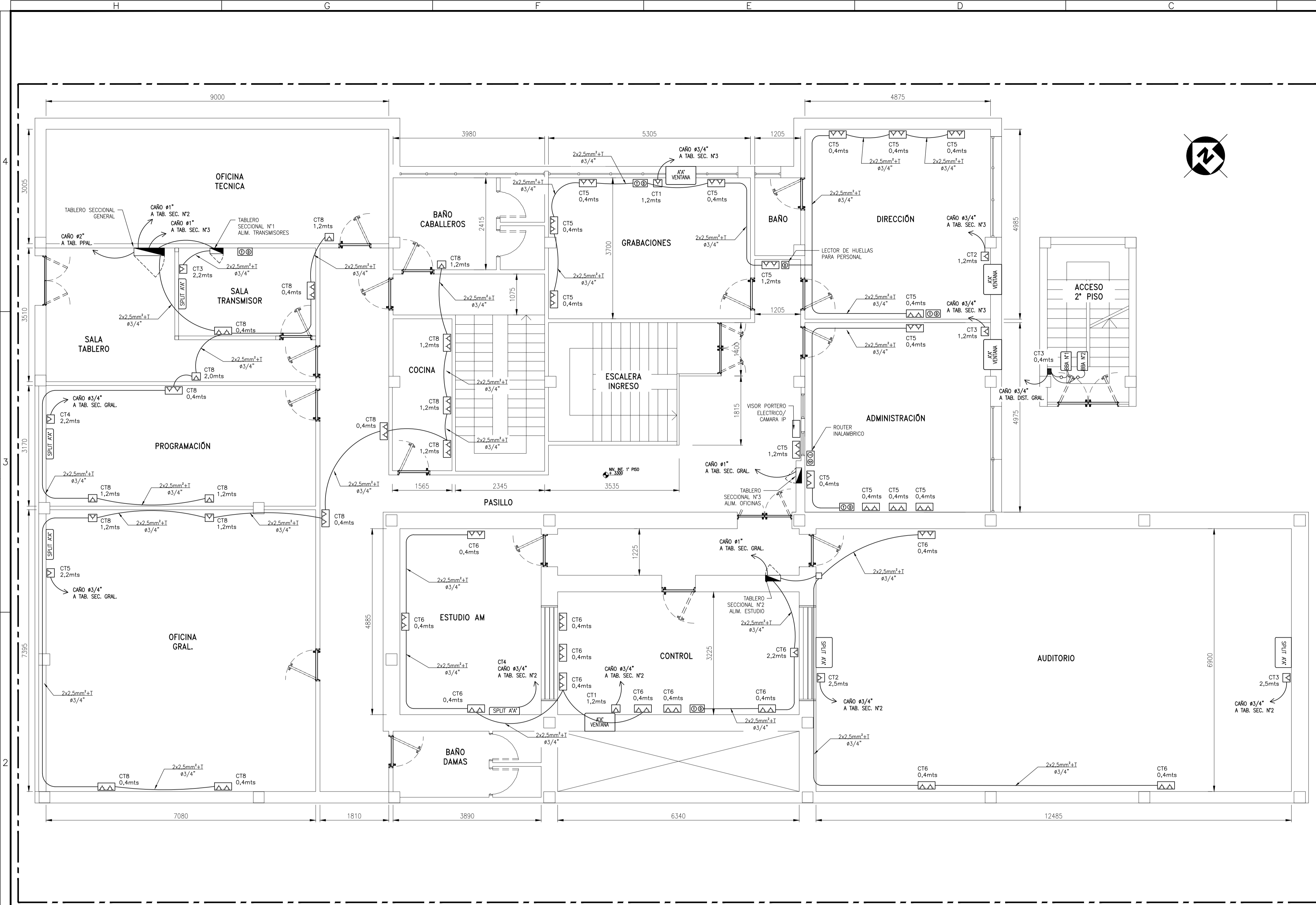

- ### SIMBOLOGIA:
- ARTEFACTO DE ILUMINACION FLUORESCENTE, PLASTICO MARCA "LUMENAC" MAREA IP65 2x36W. ALTURA: 3,3mts.
 - ARTEFACTO DE ILUMINACION TIPO APLIQUE, PLASTICO COLOR BLANCO CUERPO DE ALUMINIO 1x18W. ALTURA: 2,0mts.
 - ARTEFACTO DE ILUMINACION DE EMERGENCIA TIPO LED MARCA "ATOMLUX" MOD.: 2020 LED 220VAC/50Hz O SIMILAR.
 - ARTEFACTO DE SEÑALIZACION DE SALIDA TIPO LED MARCA "ATOMLUX" MOD.: 9905L LED 220VAC/50Hz O SIMILAR.
 - TABLERO DE ALIMENTACION SECUNDARIO / PRINCIPAL - DIMENSIONES SEGUN PLANO DE DETALLES.
 - CAÑO RIGIDO DE A'G' MOD. KSR MARCA "DAISA" O SIMILAR ø3/4", 7/8" O 1".
 - CAÑO EMBUTIDA EXISTENTE A REUTILIZAR ø3/4", 7/8" O 1".
 - CAJA RECTANGULAR DE A'G' MARCA "DAISA" MOD. CE PREVISTA DE 2 TOMACORRIENTE MONOFASICO 2x10+T (3 PATAS PLANAS) PARA CAJA RECTANGULAR MARCA JELUZ VERONA COLOR BLANCO O SIMILAR.
 - CAJA DE PASO DE A'G' MARCA "DAISA" MOD. CDT 152x152x100mm. O SIMILAR.
 - TOMACORRIENTE SIMPLE MONOFASICO 2x10+T (3 PATAS PLANAS) PARA CAJA 50x100mm MARCA JELUZ VERONA COLOR BLANCO O SIMILAR.
 - TOMACORRIENTE DOBLE MONOFASICO 2x10+T (3 PATAS PLANAS) PARA CAJA 50x100mm MARCA JELUZ VERONA COLOR BLANCO O SIMILAR.
 - CHICOTE DE CONEXION CON FICHAS MACHO-HEMBRA 2x10A+T TIPO KALOP LINEA COMPACT 2112 O SIMILAR.
 - LLAVE DE EFECTO PARA CAJA 50x100mm MARCA JELUZ VERONA COLOR BLANCO O SIMILAR EN CAJA RECTANGULAR MOD. CE MARCA "DAISA" O SIMILAR.
 - BASTIDOR UNIVERSAL PARA ALOJAR FICHA RJ45 (PARA DATOS) + RJ11 (PARA TELEFONIA) PARA CAJA RECTANGULAR MARCA JELUZ VERONA COLOR BLANCO O SIMILAR.

4x2.5mm2 — INDICA CABLE SECCION Y CANTIDAD DE CONDUCTORES
 ø3/4" — INDICA DIAMETRO DE CAÑERIA
 C1 - a — INDICA N° INTERRUPTOR / LUMINARIA
 — INDICA N° DE CIRCUITO

PLANTA 1° PISO
 SC.1:50

NOTAS Y ESPECIFICACIONES GRAL.:

- 1- SE ADMITIRAN EMPALMES DE CABLES PARA DERIVACION SOLO EN CAJAS RECTANGULARES O DE PASO.
- 2- LOS CABLEADOS SE EFECTUARAN CON CABLE DE COBRE TIPO SINTENAX DE PRYSMIAN PARA ALIM. DE TABLEROS SECCIONALES DE LAS SECCIONES INDICADAS EN ESQUEMA UNIFILAR, EL RESTO DE LOS CABLEADOS SERAN DE CABLE DE COBRE TIPO PIRASTIC ECOPLUS DE PRYSMIAN. EL CONDUCTOR DE TIERRA SERA TIPO PIRASTIC ECOPLUS DE PRYSMIAN DE COBRE C/AISLACION PVC VERDE/AMARILLO DE 2.5mm2 DE SECCION.
- 3- LA POSICION DE CAÑOS Y CAJAS ES INDICATIVA, EL CONTRATISTA DEBERA ADECUARLA PARA EVITAR INTERFERENCIAS CON LA ESTRUCTURA EXISTENTE DEL EDIFICIO.
- 4- LAS CANALIZACIONES EMBUTIDAS INDICADAS DENTRO DEL EDIFICIO SON ESTIMATIDAS, YA QUE NO SE CONOCE CON CERTEZA EL RECORRIDO DE LAS MISMAS. A TRAVES DE BOCAS EXISTENTES SE CABLEARAN NUEVAMENTE TODOS LOS RECORRIDOS INDICADOS.
- 5- LOS TABLEROS SECCIONALES SERAN DIMENSIONADOS SEGUN EL UNIFILAR Y CONTENDRA TODO EL JUEGO DE INTERRUPTORES TERMOMAGNETICOS SEGUN TOPOGRAFICO.
- 6- EL MONTAJE DE LAS CAÑERIAS A INSTALAR SE REALIZARA POR EL EXTERIOR DE MANPOSTERIA, FIJANDOSE POR MEDIO DE ABRAZADERAS TIPO OMEGA MARCA "DAISA" ADMITIENDO UNIONES Y CONECTORES SEGUN DIAMETRO DE CAÑERIA UTILIZADA MARCA "DAISA".
- 7- LAS CAJAS DE PASO Y VINCULACION CON LAS CAÑERIAS EMBUTIDAS SERAN DE 152x152x100mm. DE A'G' MARCA "DAISA" O SIMILAR.
- 8- SALVO INDICACION CONTRARIA, EL DIAMETRO MINIMO DE CAÑERIA A UTILIZAR SERA DE 3/4".

- 9-PARA LA ALIMENTACION DE EQUIPOS DE AIRE EN LAS OFICINAS SE INSTALARAN CAJAS RECTANGULARES CON TOMACORRIENTES DE 220VCA-16A, CONSTITUYENDO LOS CIRCUITOS DE A'A. LAS CANALIZACIONES PARTIRAN DE LOS TABLEROS CORRESPONDIENTES HASTA LOS TOMAS Y SERAN INDEPENDIENTES DEL RESTO DE LOS CIRCUITOS. LAS POSICIONES DE MONTAJE INDICADAS SON ORIENTATIVAS Y SERAN DEFINIDAS EN OBRA EN FUNCION DE LA UBICACION FINAL DE LOS EQUIPOS DE AIRE.
- 10-DE ACUERDO A LA UBICACION ACTUAL DEL ROUTER DE COMUNICACIONES Y CENTRAL TELEFONICA SE DEBERAN INSTALAR LOS PUESTOS DE DATOS Y TELEFONIA EN LAS UBICACIONES INDICADAS. LA CANALIZACION DE LAS MISMAS SERA INDEPENDIENTE DEL RESTO DE LAS CANALIZACIONES ELECTRICAS.
- 11-LA ALIMENTACION DEL TABLERO SECCIONAL GENERAL SERA PROVENIENTE DESDE EL TABLERO PRINCIPAL, EL MISMO UBICADO EN EL SECTOR DE INGRESO DEL EDIFICIO. LA CANALIZACION SERA TIPO CONDUIT A'G' ø2" CON SUS RESPECTIVAS CURVAS Y ACCESORIOS Y LA MISMA SE REALIZARA POR EL EXTERIOR DE EDIFICIO. LA SECCION DEL CONDUCTOR SERA TIPO SINTENAX DE PRYSMIAN 3x25mm²+1x16mm². EL CONDUCTOR DE TIERRA SERA TIPO PIRASTIC ECOPLUS DE PRYSMIAN DE COBRE C/AISLACION PVC VERDE/AMARILLO DE 16mm2 DE SECCION.
- 12-SE DEBERA ADECUAR LA ALIMENTACION Y CANALIZACIONES DE LA CERRADURA MAGNETICA DE INGRESO ADEMAS DEL SISTEMA DE VIGILANCIA POR MEDIO DE CAMARA IP.

REFERENCIAS	
DOCUMENT N°	DESCRIPCION
-	VISTA DE PLANTA - 1° PISO - ILUMINACION
-	VISTA DE PLANTA - PLANTA BAJA - ILUMINACION
-	VISTA DE PLANTA - PLANTA BAJA - TOMAS
-	ESQUEMA UNIFILAR
-	TOPOGRAFICO TABLERO SECCIONAL GENERAL
-	TOPOGRAFICO TABLERO SECCIONAL N°1
-	TOPOGRAFICO TABLERO SECCIONAL N°2
-	TOPOGRAFICO TABLERO SECCIONAL N°3
-	PLANILLA CARGA Y DEMANDA

REV. N°	DESCRIPTION	BY	CKD	APPV	DATE
0	APTO CONSTRUCCION	PAV	-	-	30/01/18



NACIONAL
LA RADIO DE TODOS

LRA 21 - RADIO NACIONAL STGO. DEL ESTERO
INGENIERIA INSTALACION ELECTRICA

VISTA DE PLANTA - 1° PISO
TOMAS

Sheet
01 of 04

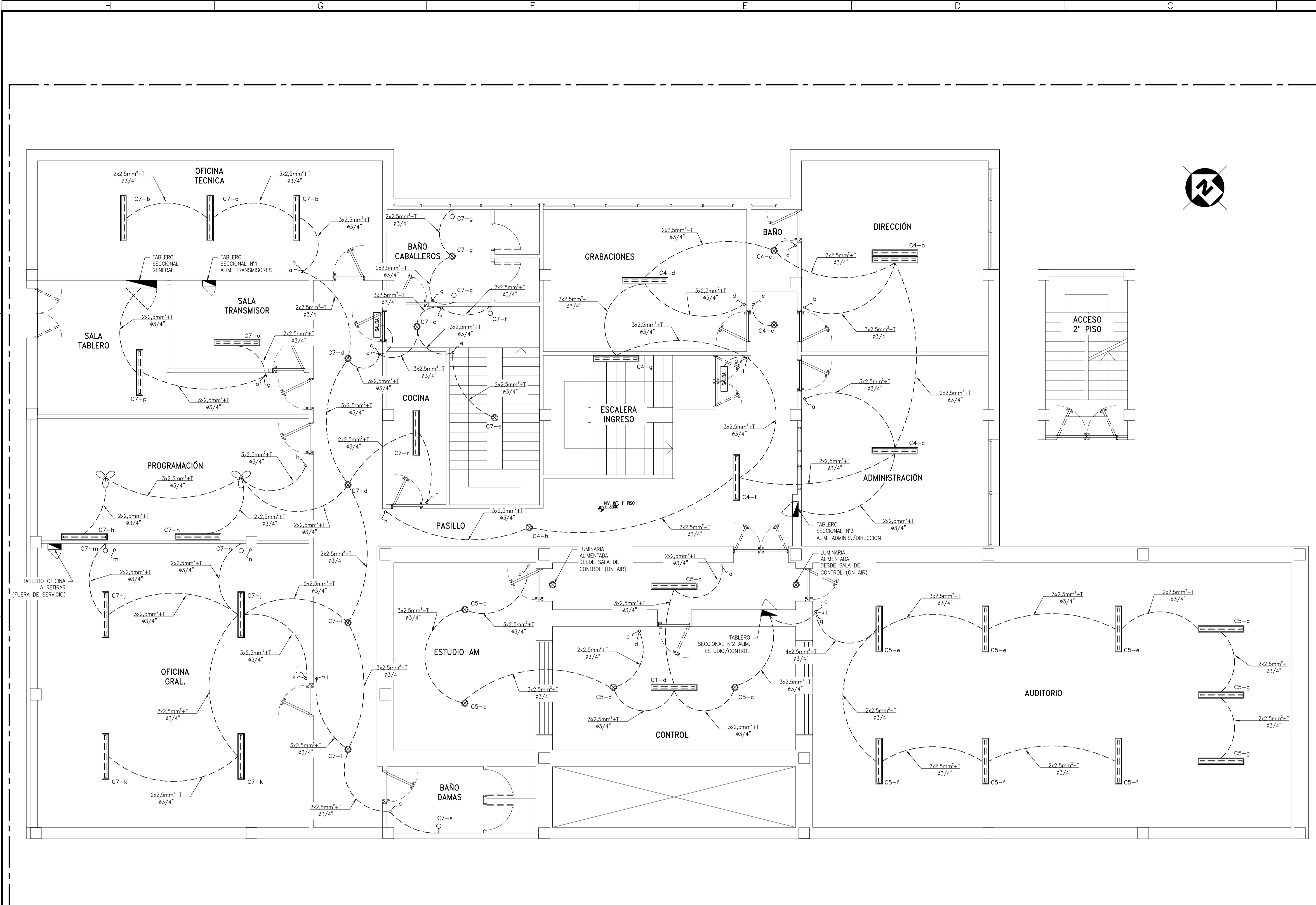

- SIMBOLOGIA:**
- ARTEFACTO DE ILUMINACION FLUORESCENTE, PLASTICO MARCA "LUMENAC" MAREA IP65 2x36W. ALTURA: 3,3mts.
 - ARTEFACTO DE ILUMINACION TIPO APLIQUE, PLASTICO COLOR BLANCO CUERPO DE ALUMINIO 1x18W. ALTURA: 2,0mts.
 - ARTEFACTO DE ILUMINACION DE EMERGENCIA TIPO LED MARCA "ATOMLUX" MOD.: 2020 LED 220VAC/50Hz O SIMILAR.
 - ARTEFACTO DE SEÑALIZACION DE SALIDA TIPO LED MARCA "ATOMLUX" MOD.: 9905L LED 220VAC/50Hz O SIMILAR.
 - TABLERO DE ALIMENTACION SECUNDARIO / PRINCIPAL - DIMENSIONES SEGUN PLANO DE DETALLES.
 - CAÑO RIGIDO DE A'G' MOD. KSR MARCA "DAISA" O SIMILAR $\phi 3/4"$, $7/8"$ O $1"$.
 - CAÑO EMBUTIDA EXISTENTE A REUTILIZAR $\phi 3/4"$, $7/8"$ O $1"$.
 - CAJA RECTANGULAR DE A'G' MARCA "DAISA" MOD. CE PREVISTA DE 2 TOMACORRIENTE MONOFASICO 2x10+T (3 PATAS PLANAS) PARA CAJA RECTANGULAR MARCA JELUZ VERONA COLOR BLANCO O SIMILAR.
 - CAJA DE PASO DE A'G' MARCA "DAISA" MOD. CDT 152x152x100mm. O SIMILAR.
 - TOMACORRIENTE SIMPLE MONOFASICO 2x10+T (3 PATAS PLANAS) PARA CAJA 50x100mm MARCA JELUZ VERONA COLOR BLANCO O SIMILAR.
 - TOMACORRIENTE DOBLE MONOFASICO 2x10+T (3 PATAS PLANAS) PARA CAJA 50x100mm MARCA JELUZ VERONA COLOR BLANCO O SIMILAR.
 - CHICOTE DE CONEXION CON FICHAS MACHO-HEMBRA 2x10A+T TIPO KALOP LINEA COMPACT 2112 O SIMILAR.
 - LLAVE DE EFECTO PARA CAJA 50x100mm MARCA JELUZ VERONA COLOR BLANCO O SIMILAR EN CAJA RECTANGULAR MOD. CE MARCA "DAISA" O SIMILAR.
 - BASTIDOR UNIVERSAL PARA ALOJAR FICHA RJ45 (PARA DATOS) + RJ11 (PARA TELEFONIA) PARA CAJA RECTANGULAR MARCA JELUZ VERONA COLOR BLANCO O SIMILAR.

4x2.5mm² — INDICA CABLE SECCION Y CANTIDAD DE CONDUCTORES
 $\phi 3/4"$ — INDICA DIAMETRO DE CAÑERIA
 C1 - a — INDICA N° INTERRUPTOR / LUMINARIA
 — INDICA N° DE CIRCUITO

PLANTA 1° PISO
 SC.1:50

NOTAS Y ESPECIFICACIONES GRAL.:

- 1- SE ADMITIRAN EMPALMES DE CABLES PARA DERIVACION SOLO EN CAJAS RECTANGULARES O DE PASO.
- 2- LOS CABLEADOS SE EFECTUARAN CON CABLE DE COBRE TIPO SINTENAX DE PRYSMIAN PARA ALIM. DE TABLEROS SECCIONALES DE LAS SECCIONES INDICADAS EN ESQUEMA UNIFILAR, EL RESTO DE LOS CABLEADOS SERAN DE CABLE DE COBRE TIPO PIRASTIC ECOPLUS DE PRYSMIAN. EL CONDUCTOR DE TIERRA SERA TIPO PIRASTIC ECOPLUS DE PRYSMIAN DE COBRE C/AISLACION PVC VERDE/AMARILLO DE 2.5mm² DE SECCION.
- 3- LA POSICION DE CAÑOS Y CAJAS ES INDICATIVA, EL CONTRATISTA DEBERA ADECUARLA PARA EVITAR INTERFERENCIAS CON LA ESTRUCTURA EXISTENTE DEL EDIFICIO.
- 4- LAS CANALIZACIONES EMBUTIDAS INDICADAS DENTRO DEL EDIFICIO SON ESTIMATIDAS, YA QUE NO SE CONOCE CON CERTEZA EL RECORRIDO DE LAS MISMAS. A TRAVES DE BOCAS EXISTENTES SE CABLEARAN NUEVAMENTE TODOS LOS RECORRIDOS INDICADOS.
- 5- LOS TABLEROS SECCIONALES SERAN DIMENSIONADOS SEGUN EL UNIFILAR Y CONTENDRA TODO EL JUEGO DE INTERRUPTORES TERMOMAGNETICOS SEGUN TOPOGRAFICO.
- 6- EL MONTAJE DE LAS CAÑERIAS A INSTALAR SE REALIZARA POR EL EXTERIOR DE MANPOSTERIA, FIJANDOSE POR MEDIO DE ABRAZADERAS TIPO OMEGA MARCA "DAISA" ADMITIENDO UNIONES Y CONECTORES SEGUN DIAMETRO DE CAÑERIA UTILIZADA MARCA "DAISA".
- 7- LAS CAJAS DE PASO Y VINCLACION CON LAS CAÑERIAS EMBUTIDAS SERAN DE 152x152x100mm. DE A'G' MARCA "DAISA" O SIMILAR.
- 8- SALVO INDICACION CONTRARIA, EL DIAMETRO MINIMO DE CAÑERIA A UTILIZAR SERA DE 3/4".

- 9-PARA LA ALIMENTACION DE EQUIPOS DE AIRE EN LAS OFICINAS SE INSTALARAN CAJAS RECTANGULARES CON TOMACORRIENTES DE 220VCA-16A, CONSTITUYENDO LOS CIRCUITOS DE A'A*. LAS CANALIZACIONES PARTIRAN DE LOS TABLEROS CORRESPONDIENTES HASTA LOS TOMAS Y SERAN INDEPENDIENTES DEL RESTO DE LOS CIRCUITOS. LAS POSICIONES DE MONTAJE INDICADAS SON ORIENTATIVAS Y SERAN DEFINIDAS EN OBRA EN FUNCION DE LA UBICACION FINAL DE LOS EQUIPOS DE AIRE.
- 10-DE ACUERDO A LA UBICACION ACTUAL DEL ROUTER DE COMUNICACIONES Y CENTRAL TELEFONICA SE DEBERAN INSTALAR LOS PUESTOS DE DATOS Y TELEFONIA EN LAS UBICACIONES INDICADAS. LA CANALIZACION DE LAS MISMAS SERA INDEPENDIENTE DEL RESTO DE LAS CANALIZACIONES ELECTRICAS.
- 11-LA ALIMENTACION DEL TABLERO SECCIONAL GENERAL SERA PROVENIENTE DESDE EL TABLERO PRINCIPAL, EL MISMO UBICADO EN EL SECTOR DE INGRESO DEL EDIFICIO. LA CANALIZACION SERA TIPO CONDUIT A'G' $\phi 2"$ CON SUS RESPECTIVAS CURVAS Y ACCESORIOS Y LA MISMA SE REALIZARA POR EL EXTERIOR DE EDIFICIO. LA SECCION DEL CONDUCTOR SERA TIPO SINTENAX DE PRYSMIAN 3x25mm²+1x16mm². EL CONDUCTOR DE TIERRA SERA TIPO PIRASTIC ECOPLUS DE PRYSMIAN DE COBRE C/AISLACION PVC VERDE/AMARILLO DE 16mm² DE SECCION.
- 12-SE DEBERA ADECUAR LA ALIMENTACION Y CANALIZACIONES DE LA CERRADURA MAGNETICA DE INGRESO ADEMÁS DEL SISTEMA DE VIGILANCIA POR MEDIO DE CAMARA IP.

REFERENCIAS	
DOCUMENT N°	DESCRIPTION
-	VISTA DE PLANTA - 1° PISO - ILUMINACION
-	VISTA DE PLANTA - PLANTA BAJA - ILUMINACION
-	VISTA DE PLANTA - PLANTA BAJA - TOMAS
-	ESQUEMA UNIFILAR
-	TOPOGRAFICO TABLERO SECCIONAL GENERAL
-	TOPOGRAFICO TABLERO SECCIONAL N°1
-	TOPOGRAFICO TABLERO SECCIONAL N°2
-	TOPOGRAFICO TABLERO SECCIONAL N°3
-	PLANILLA CARGA Y DEMANDA

REV. N°	DESCRIPTION	BY	CKD	APPV	DATE
0	APTO CONSTRUCCION	PAV	-	-	30/01/18

LRA 21 - RADIO NACIONAL STGO. DEL ESTERO
 INGENIERIA INSTALACION ELECTRICIA







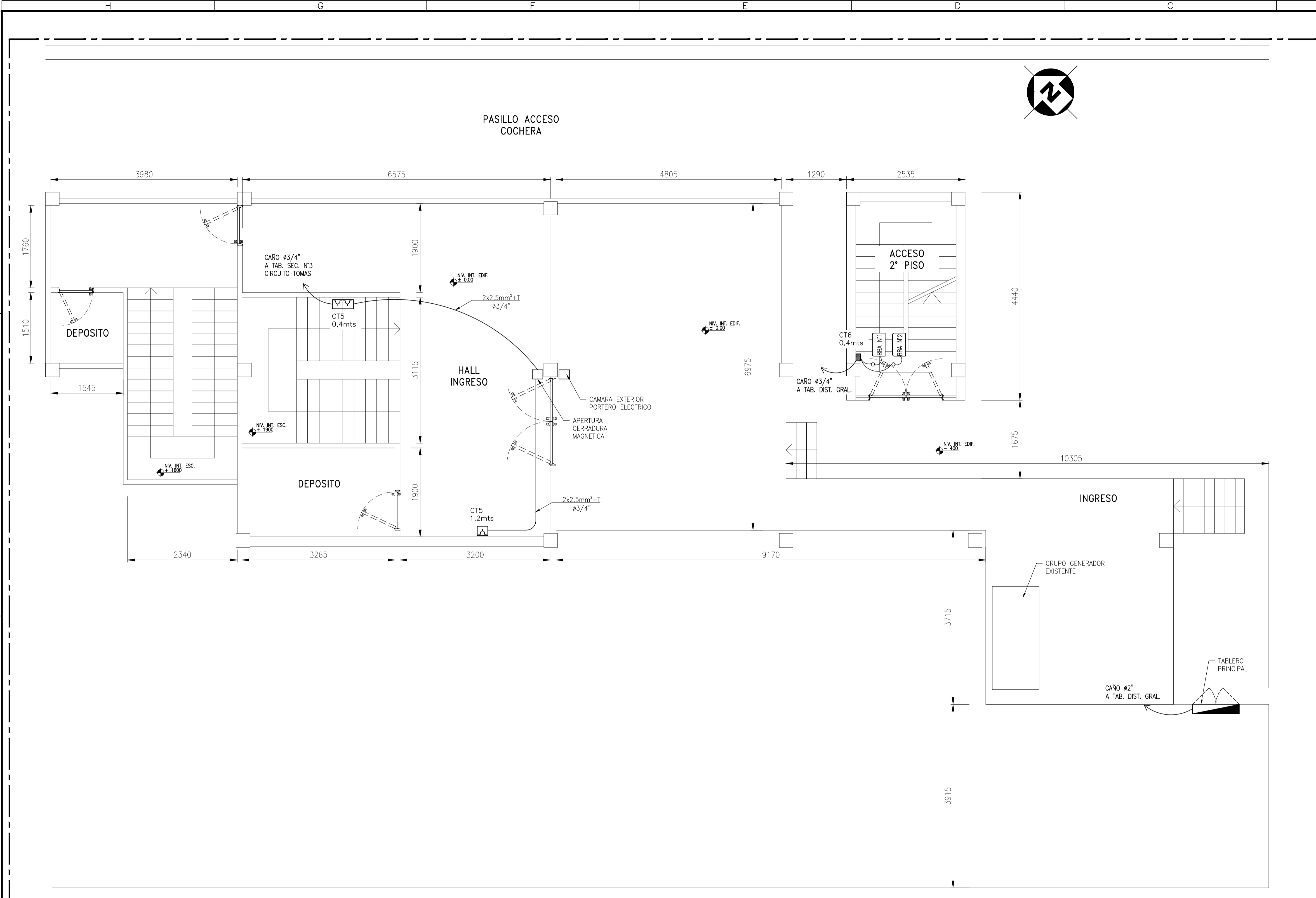

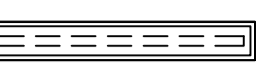
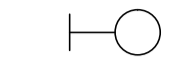

VISTA DE PLANTA - 1° PISO
 ILUMINACION

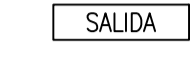
Scale: 1:50

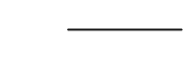
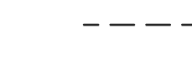
Sheet 02 of 04

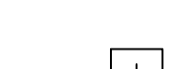

SIMBOLOGIA:

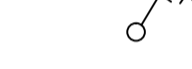
-  ARTEFACTO DE ILUMINACION FLUORESCENTE, PLASTICO MARCA "LUMENAC" MAREA IP65 2x36W. ALTURA: 3,3mts.
 -  ARTEFACTO DE ILUMINACION TIPO APLIQUE, PLASTICO COLOR BLANCO CUERPO DE ALUMINIO 1x18W. ALTURA: 2,0mts.
 -  ARTEFACTO DE ILUMINACION DE EMERGENCIA TIPO LED MARCA "ATOMLUX" MOD.: 2020 LED 220VAC/50Hz O SIMILAR.
 -  ARTEFACTO DE SEÑALIZACION DE SALIDA TIPO LED MARCA "ATOMLUX" MOD.: 9905L LED 220VAC/50Hz O SIMILAR.
 -  TABLERO DE ALIMENTACION SECUNDARIO / PRINCIPAL - DIMENSIONES SEGUN PLANO DE DETALLES.
 -  CAÑO RIGIDO DE A'G' MOD. KSR MARCA "DAISA" O SIMILAR $\phi 3/4"$, $7/8"$ O $1"$.
 -  CAÑO EMBUTIDA EXISTENTE A REUTILIZAR $\phi 3/4"$, $7/8"$ O $1"$.
 -  CAJA RECTANGULAR DE A'G' MARCA "DAISA" MOD. CE PREVISTA DE 2 TOMACORRIENTE MONOFASICO 2x10+T (3 PATAS PLANAS) PARA CAJA RECTANGULAR MARCA JELUZ VERONA COLOR BLANCO O SIMILAR.
 -  CAJA DE PASO DE A'G' MARCA "DAISA" MOD. CDT 152x152x100mm. O SIMILAR.
 -  TOMACORRIENTE SIMPLE MONOFASICO 2x10+T (3 PATAS PLANAS) PARA CAJA 50x100mm MARCA JELUZ VERONA COLOR BLANCO O SIMILAR.
 -  TOMACORRIENTE DOBLE MONOFASICO 2x10+T (3 PATAS PLANAS) PARA CAJA 50x100mm MARCA JELUZ VERONA COLOR BLANCO O SIMILAR.
 -  CHICOTE DE CONEXION CON FICHAS MACHO-HEMBRA 2x10A+T TIPO KALOP LINEA COMPACT 2112 O SIMILAR.
 -  LLAVE DE EFECTO PARA CAJA 50x100mm MARCA JELUZ VERONA COLOR BLANCO O SIMILAR EN CAJA RECTANGULAR MOD. CE MARCA "DAISA" O SIMILAR.
 -  BASTIDOR UNIVERSAL PARA ALOJAR FICHA RJ45 (PARA DATOS) + RJ11 (PARA TELEFONIA) PARA CAJA RECTANGULAR MARCA JELUZ VERONA COLOR BLANCO O SIMILAR.
- 4x2.5mm² — INDICA CABLE SECCION Y CANTIDAD DE CONDUCTORES
 $\phi 3/4"$ — INDICA DIAMETRO DE CAÑERIA
- C1 - a — INDICA N° INTERRUPTOR / LUMINARIA
 — INDICA N° DE CIRCUITO

PLANTA BAJA

SC.:1:50

NOTAS Y ESPECIFICACIONES GRAL.:

- 1- SE ADMITIRAN EMPALMES DE CABLES PARA DERIVACION SOLO EN CAJAS RECTANGULARES O DE PASO.
- 2- LOS CABLEADOS SE EFECTUARAN CON CABLE DE COBRE TIPO SINTENAX DE PRYSMIAN PARA ALIM. DE TABLEROS SECCIONALES DE LAS SECCIONES INDICADAS EN ESQUEMA UNIFILAR, EL RESTO DE LOS CABLEADOS SERAN DE CABLE DE COBRE TIPO PIRASTIC ECOPLUS DE PRYSMIAN, EL CONDUCTOR DE TIERRA SERA TIPO PIRASTIC ECOPLUS DE PRYSMIAN DE COBRE C/AISLACION PVC VERDE/AMARILLO DE 2.5mm² DE SECCION.
- 3- LA POSICION DE CAÑOS Y CAJAS ES INDICATIVA, EL CONTRATISTA DEBERA ADECUARLA PARA EVITAR INTERFERENCIAS CON LA ESTRUCTURA EXISTENTE DEL EDIFICIO.
- 4- LAS CANALIZACIONES EMBUTIDAS INDICADAS DENTRO DEL EDIFICIO SON ESTIMATIDAS, YA QUE NO SE CONOCE CON CERTEZA EL RECORRIDO DE LAS MISMAS. A TRAVES DE BOCAS EXISTENTES SE CABLEARAN NUEVAMENTE TODOS LOS RECORRIDOS INDICADOS.
- 5- LOS TABLEROS SECCIONALES SERAN DIMENSIONADOS SEGUN EL UNIFILAR Y CONTENDRA TODO EL JUEGO DE INTERRUPTORES TERMOMAGNETICOS SEGUN TOPOGRAFICO.
- 6- EL MONTAJE DE LAS CAÑERIAS A INSTALAR SE REALIZARA POR EL EXTERIOR DE MANPOSTERIA, FIJANDOSE POR MEDIO DE ABRAZADERAS TIPO OMEGA MARCA "DAISA" ADMITIENDO UNIONES Y CONECTORES SEGUN DIAMETRO DE CAÑERIA UTILIZADA MARCA "DAISA".
- 7- LAS CAJAS DE PASO Y VINCLACION CON LAS CAÑERIAS EMBUTIDAS SERAN DE 152x152x100mm. DE A'G' MARCA "DAISA" O SIMILAR.
- 8- SALVO INDICACION CONTRARIA, EL DIAMETRO MINIMO DE CAÑERIA A UTILIZAR SERA DE 3/4".

- 9-PARA LA ALIMENTACION DE EQUIPOS DE AIRE EN LAS OFICINAS SE INSTALARAN CAJAS RECTANGULARES CON TOMACORRIENTES DE 220VCA-16A, CONSTITUYENDO LOS CIRCUITOS DE A'A*. LAS CANALIZACIONES PARTIRAN DE LOS TABLEROS CORRESPONDIENTES HASTA LOS TOMAS Y SERAN INDEPENDIENTES DEL RESTO DE LOS CIRCUITOS, LAS POSICIONES DE MONTAJE INDICADAS SON ORIENTATIVAS Y SERAN DEFINIDAS EN OBRA EN FUNCION DE LA UBICACION FINAL DE LOS EQUIPOS DE AIRE.
- 10-DE ACUERDO A LA UBICACION ACTUAL DEL ROUTER DE COMUNICACIONES Y CENTRAL TELEFONICA SE DEBERAN INSTALAR LOS PUESTOS DE DATOS Y TELEFONIA EN LAS UBICACIONES INDICADAS. LA CANALIZACION DE LAS MISMAS SERA INDEPENDIENTE DEL RESTO DE LAS CANALIZACIONES ELECTRICAS.
- 11-LA ALIMENTACION DEL TABLERO SECCIONAL GENERAL SERA PROVENIENTE DESDE EL TABLERO PRINCIPAL, EL MISMO UBICADO EN EL SECTOR DE INGRESO DEL EDIFICIO. LA CANALIZACION SERA TIPO CONDUIT A'G' $\phi 2"$ CON SUS RESPECTIVAS CURVAS Y ACCESORIOS Y LA MISMA SE REALIZARA POR EL EXTERIOR DE EDIFICIO. LA SECCION DEL CONDUCTOR SERA TIPO SINTENAX DE PRYSMIAN 3x25mm²+1x16mm². EL CONDUCTOR DE TIERRA SERA TIPO PIRASTIC ECOPLUS DE PRYSMIAN DE COBRE C/AISLACION PVC VERDE/AMARILLO DE 16mm² DE SECCION.
- 12-SE DEBERA ADECUAR LA ALIMENTACION Y CANALIZACIONES DE LA CERRADURA MAGNETICA DE INGRESO ADEMAS DEL SISTEMA DE VIGILANCIA POR MEDIO DE CAMARA IP.

REFERENCES	
DOCUMENT N°	DESCRIPTION
-	VISTA DE PLANTA - 1° PISO - ILUMINACION
-	VISTA DE PLANTA - PLANTA BAJA - ILUMINACION
-	VISTA DE PLANTA - PLANTA BAJA - TOMAS
-	ESQUEMA UNIFILAR
-	TOPOGRAFICO TABLERO SECCIONAL GENERAL
-	TOPOGRAFICO TABLERO SECCIONAL N°1
-	TOPOGRAFICO TABLERO SECCIONAL N°2
-	TOPOGRAFICO TABLERO SECCIONAL N°3
-	PLANILLA CARGA Y DEMANDA

0	APTO CONSTRUCCION	PAV	-	-	30/01/18
REV. N°	DESCRIPTION	BY	CKD	APPV	DATE



LRA 21 - RADIO NACIONAL STGO. DEL ESTERO







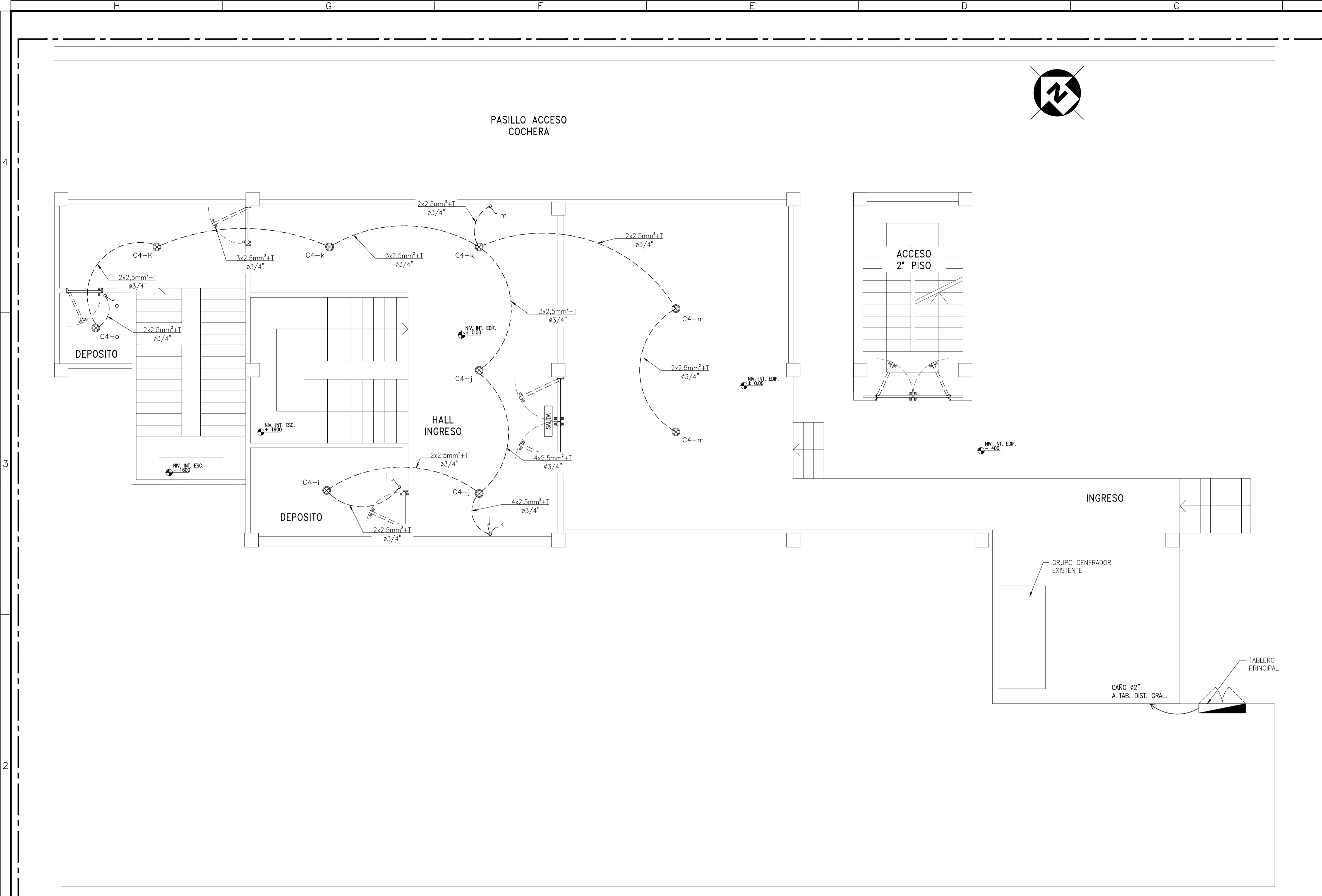

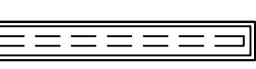
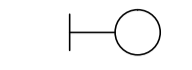

INGENIERIA INSTALACION ELECTRICA

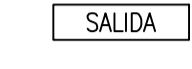
VISTA DE PLANTA - PLANTA BAJA TOMAS

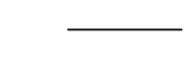
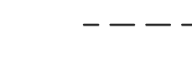
Sheet 03 of 04

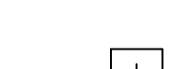

SIMBOLOGIA:

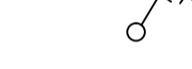
-  ARTEFACTO DE ILUMINACION FLUORESCENTE, PLASTICO MARCA "LUMENAC" MAREA IP65 2x36W. ALTURA: 3,3mts.
 -  ARTEFACTO DE ILUMINACION TIPO APLIQUE, PLASTICO COLOR BLANCO CUERPO DE ALUMINIO 1x18W. ALTURA: 2,0mts.
 -  ARTEFACTO DE ILUMINACION DE EMERGENCIA TIPO LED MARCA "ATOMLUX" MOD.: 2020 LED 220VAC/50Hz O SIMILAR.
 -  ARTEFACTO DE SEÑALIZACION DE SALIDA TIPO LED MARCA "ATOMLUX" MOD.: 9905L LED 220VAC/50Hz O SIMILAR.
 -  TABLERO DE ALIMENTACION SECUNDARIO / PRINCIPAL - DIMENSIONES SEGUN PLANO DE DETALLES.
 -  CAÑO RIGIDO DE A'G' MOD. KSR MARCA "DAISA" O SIMILAR ø3/4" , 7/8" Ó 1".
 -  CAÑO EMBUTIDA EXISTENTE A REUTILIZAR ø3/4" , 7/8" Ó 1".
 -  CAJA RECTANGULAR DE A'G' MARCA "DAISA" MOD. CE PREVISTA DE 2 TOMACORRIENTE MONOFASICO 2x10+T (3 PATAS PLANAS) PARA CAJA RECTANGULAR MARCA JELUZ VERONA COLOR BLANCO O SIMILAR.
 -  CAJA DE PASO DE A'G' MARCA "DAISA" MOD. CDT 152x152x100mm. O SIMILAR.
 -  TOMACORRIENTE SIMPLE MONOFASICO 2x10+T (3 PATAS PLANAS) PARA CAJA 50x100mm MARCA JELUZ VERONA COLOR BLANCO O SIMILAR.
 -  TOMACORRIENTE DOBLE MONOFASICO 2x10+T (3 PATAS PLANAS) PARA CAJA 50x100mm MARCA JELUZ VERONA COLOR BLANCO O SIMILAR.
 -  CHICOTE DE CONEXION CON FICHAS MACHO-HEMBRA 2x10A+T TIPO KALOP LINEA COMPACT 2112 O SIMILAR.
 -  LLAVE DE EFECTO PARA CAJA 50x100mm MARCA JELUZ VERONA COLOR BLANCO O SIMILAR EN CAJA RECTANGULAR MOD. CE MARCA "DAISA" O SIMILAR.
 -  BASTIDOR UNIVERSAL PARA ALOJAR FICHA RJ45 (PARA DATOS) + RJ11 (PARA TELEFONIA) PARA CAJA RECTANGULAR MARCA JELUZ VERONA COLOR BLANCO O SIMILAR.
- 4x2.5mm2 — INDICA CABLE SECCION Y CANTIDAD DE CONDUCTORES
 ø3/4" — INDICA DIAMETRO DE CAÑERIA
- C1 - a — INDICA N° INTERRUPTOR / LUMINARIA
 — INDICA N° DE CIRCUITO

PLANTA BAJA

SC.:1:50

NOTAS Y ESPECIFICACIONES GRAL.:

- 1- SE ADMITIRAN EMPALMES DE CABLES PARA DERIVACION SOLO EN CAJAS RECTANGULARES O DE PASO.
- 2- LOS CABLEADOS SE EFECTUARAN CON CABLE DE COBRE TIPO SINTENAX DE PRYSMIAN PARA ALIM. DE TABLEROS SECCIONALES DE LAS SECCIONES INDICADAS EN ESQUEMA UNIFILAR, EL RESTO DE LOS CABLEADOS SERAN DE CABLE DE COBRE TIPO PIRASTIC ECOPLUS DE PRYSMIAN, EL CONDUCTOR DE TIERRA SERA TIPO PIRASTIC ECOPLUS DE PRYSMIAN DE COBRE C/AISLACION PVC VERDE/AMARILLO DE 2.5mm2 DE SECCION.
- 3- LA POSICION DE CAÑOS Y CAJAS ES INDICATIVA, EL CONTRATISTA DEBERA ADECUARLA PARA EVITAR INTERFERENCIAS CON LA ESTRUCTURA EXISTENTE DEL EDIFICIO.
- 4- LAS CANALIZACIONES EMBUTIDAS INDICADAS DENTRO DEL EDIFICIO SON ESTIMADAS, YA QUE NO SE CONOCE CON CERTEZA EL RECORRIDO DE LAS MISMAS. A TRAVES DE BOCAS EXISTENTES SE CABLEARAN NUEVAMENTE TODOS LOS RECORRIDOS INDICADOS.
- 5- LOS TABLEROS SECCIONALES SERAN DIMENSIONADOS SEGUN EL UNIFILAR Y CONTENDRA TODO EL JUEGO DE INTERRUPTORES TERMOMAGNETICOS SEGUN TOPOGRAFICO.
- 6- EL MONTAJE DE LAS CAÑERIAS A INSTALAR SE REALIZARA POR EL EXTERIOR DE MANPOSTERIA, FIJANDOSE POR MEDIO DE ABRAZADERAS TIPO OMEGA MARCA "DAISA" ADMITIENDO UNIONES Y CONECTORES SEGUN DIAMETRO DE CAÑERIA UTILIZADA MARCA "DAISA".
- 7- LAS CAJAS DE PASO Y VINCLACION CON LAS CAÑERIAS EMBUTIDAS SERAN DE 152x152x100mm. DE A'G' MARCA "DAISA" O SIMILAR.
- 8- SALVO INDICACION CONTRARIA, EL DIAMETRO MINIMO DE CAÑERIA A UTILIZAR SERA DE 3/4".

- 9-PARA LA ALIMENTACION DE EQUIPOS DE AIRE EN LAS OFICINAS SE INSTALARAN CAJAS RECTANGULARES CON TOMACORRIENTES DE 220VCA-16A, CONSTITUYENDO LOS CIRCUITOS DE A'A'. LAS CANALIZACIONES PARTIRAN DE LOS TABLEROS CORRESPONDIENTES HASTA LOS TOMAS Y SERAN INDEPENDIENTES DEL RESTO DE LOS CIRCUITOS. LAS POSICIONES DE MONTAJE INDICADAS SON ORIENTATIVAS Y SERAN DEFINIDAS EN OBRA EN FUNCION DE LA UBICACION FINAL DE LOS EQUIPOS DE AIRE.
- 10-DE ACUERDO A LA UBICACION ACTUAL DEL ROUTER DE COMUNICACIONES Y CENTRAL TELEFONICA SE DEBERAN INSTALAR LOS PUESTOS DE DATOS Y TELEFONIA EN LAS UBICACIONES INDICADAS. LA CANALIZACION DE LAS MISMAS SERA INDEPENDIENTE DEL RESTO DE LAS CANALIZACIONES ELECTRICAS.
- 11-LA ALIMENTACION DEL TABLERO SECCIONAL GENERAL SERA PROVENIENTE DESDE EL TABLERO PRINCIPAL, EL MISMO UBICADO EN EL SECTOR DE INGRESO DEL EDIFICIO. LA CANALIZACION SERA TIPO CONDUIT A'G' ø2" CON SUS RESPECTIVAS CURVAS Y ACCESORIOS Y LA MISMA SE REALIZARA POR EL EXTERIOR DE EDIFICIO. LA SECCION DEL CONDUCTOR SERA TIPO SINTENAX DE PRYSMIAN 3x25mm²+1x16mm². EL CONDUCTOR DE TIERRA SERA TIPO PIRASTIC ECOPLUS DE PRYSMIAN DE COBRE C/AISLACION PVC VERDE/AMARILLO DE 16mm2 DE SECCION.
- 12-SE DEBERA ADECUAR LA ALIMENTACION Y CANALIZACIONES DE LA CERRADURA MAGNETICA DE INGRESO ADEMAS DEL SISTEMA DE VIGILANCIA POR MEDIO DE CAMARA IP.

REFERENCES	
DOCUMENT N°	DESCRIPTION
-	VISTA DE PLANTA - 1° PISO - ILUMINACION
-	VISTA DE PLANTA - PLANTA BAJA - ILUMINACION
-	VISTA DE PLANTA - PLANTA BAJA - TOMAS
-	ESQUEMA UNIFILAR
-	TOPOGRAFICO TABLERO SECCIONAL GENERAL
-	TOPOGRAFICO TABLERO SECCIONAL N°1
-	TOPOGRAFICO TABLERO SECCIONAL N°2
-	TOPOGRAFICO TABLERO SECCIONAL N°3
-	PLANILLA CARGA Y DEMANDA

0	APTO CONSTRUCCION	PAV	-	-	30/01/18
REV. N°	DESCRIPTION	BY	CKD	APPV	DATE



LRA 21 - RADIO NACIONAL STGO. DEL ESTERO

INGENIERIA INSTALACION ELECTRICIA

VISTA DE PLANTA - PLANTA BAJA
ILUMINACION

Scale: 1:50 Sheet 04 of 04

DECLARACIÓN JURADA DE INTERESES - DECRETO 202/2017

Tipo de declarante: Persona física

Nombres	
Apellidos	
CUIT	

Vínculos a declarar

¿La persona física declarante tiene vinculación con los funcionarios enunciados en los artículos 1 y 2 del Decreto n° 202/17?

(Marque con una X donde corresponda)

SI	NO
En caso de existir vinculaciones con más de un funcionario se deberá repetir la información que a continuación se solicita por cada una de las vinculaciones a declarar.	La opción elegida en cuanto a la no declaración de vinculaciones implica la declaración expresa de la inexistencia de los mismos, en los términos del Decreto n° 202/17.

Vínculo

¿Con cuál de los siguientes funcionarios?

(Marque con una X donde corresponda)

Presidente	
Vicepresidente	
Jefe de Gabinete de Ministros	
Ministro	
Autoridad con rango de ministro en el Poder Ejecutivo Nacional	
Autoridad con rango inferior a Ministro con capacidad para decidir	

(En caso de haber marcado Ministro, Autoridad con rango de ministro en el Poder Ejecutivo Nacional o Autoridad con rango inferior a Ministro con capacidad para decidir complete los siguientes campos)

Nombres	
Apellidos	
CUIT	
Cargo	
Jurisdicción	

Tipo de vínculo

(Marque con una X donde corresponda y brinde la información adicional requerida para el tipo de vínculo elegido)

Sociedad o comunidad	Detalle Razón Social y CUIT.
Parentesco por consanguinidad dentro del cuarto grado y segundo de afinidad	Detalle qué parentesco existe concretamente.

Pleito pendiente	Proporcione carátula, nº de expediente, fuero, jurisdicción, juzgado y secretaría intervinientes.
Ser deudor	Indicar motivo de deuda y monto.
Ser acreedor	Indicar motivo de acreencia y monto.
Haber recibido beneficios de importancia de parte del funcionario	Indicar tipo de beneficio y monto estimado.
Amistad pública que se manifieste por gran familiaridad y frecuencia en el trato	No se exige información adicional

Información adicional

La no declaración de vinculaciones implica la declaración expresa de la inexistencia de los mismos, en los términos del Decreto n° 202/17.

Firma

Aclaración

Fecha y lugar

DECLARACIÓN JURADA DE INTERESES - DECRETO 202/2017

Tipo de declarante: Persona jurídica

Razón Social	
CUIT/NIT	

Vínculos a declarar

¿Existen vinculaciones con los funcionarios enunciados en los artículos 1 y 2 del Decreto n° 202/17?

(Marque con una X donde corresponda)

SI	NO
En caso de existir vinculaciones con más de un funcionario, o por más de un socio o accionista, se deberá repetir la información que a continuación se solicita por cada una de las vinculaciones a declarar.	La opción elegida en cuanto a la no declaración de vinculaciones implica la declaración expresa de la inexistencia de los mismos, en los términos del Decreto n° 202/17.

Vínculo

Persona con el vínculo

(Marque con una X donde corresponda y brinde la información adicional requerida para el tipo de vínculo elegido)

Persona jurídica (si el vínculo a declarar es directo de la persona jurídica declarante)	No se exige información adicional
Representante legal	Detalle nombres apellidos y CUIT
Sociedad controlante	Detalle Razón Social y CUIT.
Sociedades controladas	Detalle Razón Social y CUIT.
Sociedades con interés directo en los resultados económicos o financieros de la declarante	Detalle Razón Social y CUIT.
Director	Detalle nombres apellidos y CUIT
Socio o accionista con participación en la formación de la voluntad social	Detalle nombres apellidos y CUIT
Accionista o socio con más del 5% del capital social de las sociedades sujetas a oferta pública	Detalle nombres apellidos y CUIT

Información adicional

¿Con cuál de los siguientes funcionarios?

(Marque con una X donde corresponda)

Presidente	
Vicepresidente	
Jefe de Gabinete de Ministros	

Ministro	
Autoridad con rango de ministro en el Poder Ejecutivo Nacional	
Autoridad con rango inferior a Ministro con capacidad para decidir	

(En caso de haber marcado Ministro, Autoridad con rango de ministro en el Poder Ejecutivo Nacional o Autoridad con rango inferior a Ministro con capacidad para decidir complete los siguientes campos)

Nombres	
Apellidos	
CUIT	
Cargo	
Jurisdicción	

Tipo de vínculo

(Marque con una X donde corresponda y brinde la información adicional requerida para el tipo de vínculo elegido)

Sociedad o comunidad		Detalle Razón Social y CUIT.
Parentesco por consanguinidad dentro del cuarto grado y segundo de afinidad		Detalle qué parentesco existe concretamente.
Pleito pendiente		Proporcione carátula, nº de expediente, fuero, jurisdicción, juzgado y secretaría intervinientes.
Ser deudor		Indicar motivo de deuda y monto.
Ser acreedor		Indicar motivo de acreencia y monto.
Haber recibido beneficios de importancia de parte del funcionario		Indicar tipo de beneficio y monto estimado.
Amistad pública que se manifieste por gran familiaridad y frecuencia en el trato		

Información adicional

La no declaración de vinculaciones implica la declaración expresa de la inexistencia de los mismos, en los términos del Decreto n° 202/17.

Firma

Aclaración

Fecha y lugar